

2024/25

# MUŠLA<sup>®</sup> School

Slovenský výrobca školského nábytku

- Taburetky a taburetkové zostavy
- Farebné stoly a konferenčné stolíky
- Kancelárske kreslá a sedenie na chodby



# MUŠLA<sup>®</sup> School

Sme spoločnosť Mušla s.r.o. - **slovenský výrobca čalúneného nábytku** s viac ako 12 ročnou históriou najmä v gastro segmente. Disponujeme vlastnou čalúnnickou, stolárskou aj zväračskou dielňou.

Od roku **2021** sa portfólio našich činností rozšírilo o špecializovanú výrobu a predaj nábytku pre **základné, stredné a vysoké školy**. Táto sekcia bola príznačne nazvaná **MUŠLA School**.

V našej ponuke nájdete krásne a funkčné taburetkové sedenie vhodné pre **školské chodby, knižnice alebo oddychové zóny**, či rôzne typy čalúnených kresiel, stoličiek a konferenčných stolíkov určených pre **riaditeľne, kabinety a zborovne**.

Vyrábame vo vlastných výrobných priestoroch na ploche 1700m<sup>2</sup>. V súčasnej dobe rozširujeme **v Topoľčanoch** skladové a výrobné priestory o ďalších 1000m<sup>2</sup>, kde pripravujeme aj úplne nový showroom.

Kostru čalúnených výrobkov tvoria pevné DTD dosky v kombinácii so smrekovým masívom. Pohodlie zaisťujú kvalitné peny s vysokou hustotou. Všetky poťahové látky sú testované a spĺňajú najvyššie kritériá. V ponuke sú aj prémiové koženky vhodné do zdravotníctva.

Na všetky naše produkty kladieme tie najvyššie nároky. Spoločným cieľom je vytvoriť **elegantné, moderné a funkčné sedenie** pre žiakov, učiteľov, ako aj rodičov. V prípade záujmu dokážeme poradiť so správnym výberom látok/kožieniek, so zameraním priestorov, ako aj so samotným projektom, či jeho celkovou realizáciou...

## TABURET OBDĹŽNIK

Taburet obdĺžnik, rozmer: 100x45x45cm. (ŠxHxV)

**Látka, alebo koženka SOFT 207,00€ s DPH**

**Koženka prémium: MDC 220,00€ s DPH**

Taburet obdĺžnik, rozmer: 120x45x45cm. (ŠxHxV)

**Látka, alebo koženka SOFT 248,00€ s DPH**

**Koženka prémium: MDC 261,00€ s DPH**

Taburet obdĺžnik, rozmer: 140x45x45cm. (ŠxHxV)

**Látka, alebo koženka SOFT 289,00€ s DPH**

**Koženka prémium: MDC 307,00€ s DPH**

Taburet obdĺžnik, rozmer: 160x45x45cm. (ŠxHxV)

**Látka, alebo koženka SOFT 331,00€ s DPH**

**Koženka prémium: MDC 343,00€ s DPH**

Taburet obdĺžnik, rozmer: 180x45x45cm. (ŠxHxV)

**Látka, alebo koženka SOFT 372,00€ s DPH**

**Koženka prémium: MDC 394,00€ s DPH**

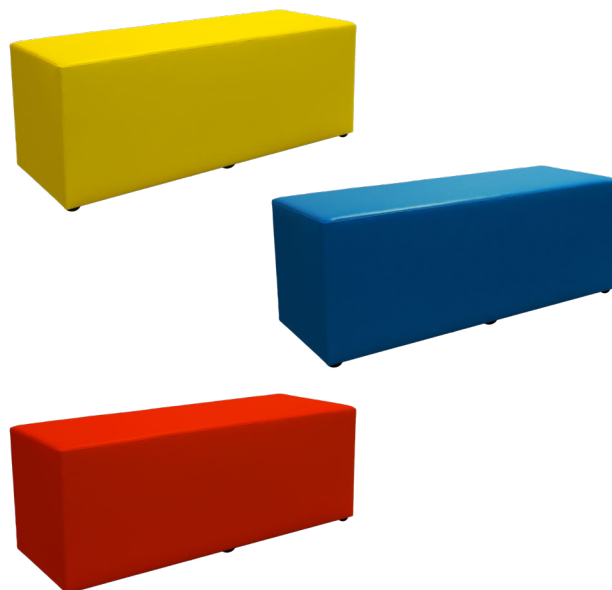

## TABURET OBDĹŽNIK - DVE FARBY

Taburet obdĺžnik, rozmer: 100x45x45cm. (ŠxHxV)

**Látka, alebo koženka SOFT 216,00€ s DPH**

**Koženka prémium: MDC 229,00€ s DPH**

Taburet obdĺžnik, rozmer: 120x45x45cm. (ŠxHxV)

**Látka, alebo koženka SOFT 259,00€ s DPH**

**Koženka prémium: MDC 272,00€ s DPH**

Taburet obdĺžnik, rozmer: 140x45x45cm. (ŠxHxV)

**Látka, alebo koženka SOFT 301,00€ s DPH**

**Koženka prémium: MDC 319,00€ s DPH**

Taburet obdĺžnik, rozmer: 160x45x45cm. (ŠxHxV)

**Látka, alebo koženka SOFT 344,00€ s DPH**

**Koženka prémium: MDC 356,00€ s DPH**

Taburet obdĺžnik, rozmer: 180x45x45cm. (ŠxHxV)

**Látka, alebo koženka SOFT 387,00€ s DPH**

**Koženka prémium: MDC 409,00€ s DPH**

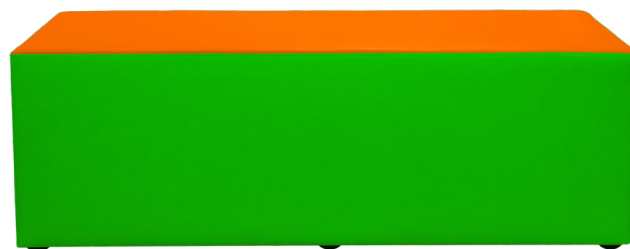

## TABURETOVÉ SEDENIE - BINGO

Taburetové sedenie BINGO je funkčné a moderné sedenie pre školské chodby, knižnice, alebo oddychové zóny v rámci školy. Celkový rozmer taburetového sedenia s pevným kruhovým operadlom: Ø125x75cm. (ŠxV). Výška sedenia 45cm. Stredové kruhové operadlo o Ø35/25cm. Možnosť kombinovania dvoch farieb.

**Látka, alebo koženka SOFT 559,00€ s DPH**

**Koženka prémium: MDC 599,00€ s DPH**



## OBLÚKOVÝ TABURET 90°



90° oblúkový taburet, rozmer: 75x75x45cm. (ŠxHxV)  
4 kusy taburetov vytvárajú spolu kruh Ø150cm.

**Látka, alebo koženka SOFT** 251,00€ s DPH  
**Koženka prémium: MDC** 266,00€ s DPH

Veľký 90° oblúkový taburet, rozmer: 110x110x45cm. (ŠxHxV)  
4 kusy taburetov vytvárajú spolu kruh o Ø220cm.

**Látka, alebo koženka SOFT** 339,00€ s DPH  
**Koženka prémium: MDC** 362,00€ s DPH

## OBLÚKOVÝ TABURET 60°



60° oblúkový taburet, rozmer: 115x45x45cm. (ŠxHxV)  
6 kusov taburetov vytvára kruh Ø220cm.

**Látka, alebo koženka SOFT** 244,00€ s DPH  
**Koženka prémium: MDC** 266,00€ s DPH

## TABURET ZOSTAVA - HADÍK/ KRUH

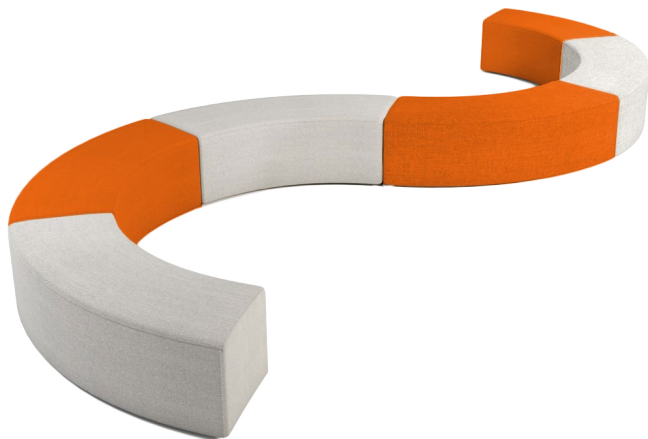

Taburetové sedenie do tvaru hadíka/kruhu, pozostávajúce zo šiestich 60° taburetov. 6 kusov taburetov vytvára spolu kruh Ø220cm. Možnosť kombinovania farieb. Výška sedenia 45cm.

**Látka, alebo koženka SOFT** 1380,00€ s DPH  
**Koženka prémium: MDC** 1530,00€ s DPH

## PÓDIOVÉ SEDENIE - DÚHA

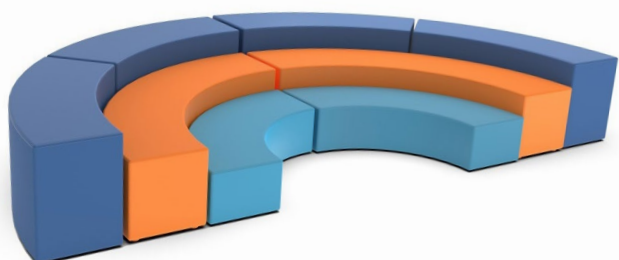

Trojstupňové taburetové sedenie DÚHA pozostáva z 8 polooblúkových elementov v rôznych výškach sedenia od podlahy: 30, 45 a 60cm. Rozmer taburetkej zostavy: 400x200x60cm. (ŠxHxV)

**Látka, alebo koženka SOFT** 3100,00€ s DPH  
**Koženka prémium: MDC** 3400,00€ s DPH



## TABURETKOVÁ ZOSTAVA - LONG

Taburetové sedenie LONG pozostáva z deviatich 60° taburet-  
tov. Možnosť kombinovania viacerých farieb. Výška sedenia  
45cm.

Látka, alebo koženka SOFT

2060,00€ s DPH

Koženka prémium: MDC

2260,00€ s DPH



## TABURETKOVÁ ZOSTAVA - SIMI

Taburetové sedenie SIMI, rozmer taburetkovej zostavy:  
735x215x45cm. (ŠxHxV). Možnosť kombinovania viacerých  
farieb.

Látka, alebo koženka SOFT

2730,00€ s DPH

Koženka prémium: MDC

2880,00€ s DPH

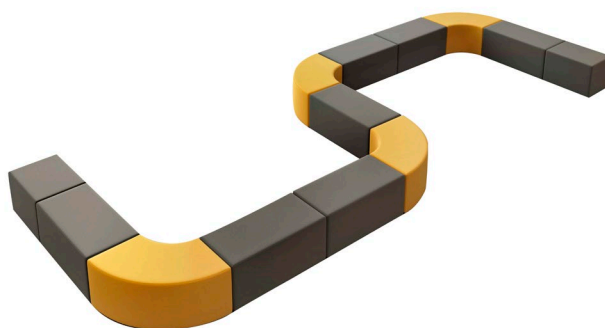

## TABURETKOVÁ ZOSTAVA - UGO

Taburetové sedenie UGO, rozmer taburetkovej zostavy:  
270x215x45cm. (ŠxHxV). Možnosť kombinovania viacerých  
farieb.

Látka, alebo koženka SOFT

1090,00€ s DPH

Koženka prémium: MDC

1190,00€ s DPH



## TABURETKOVÁ ZOSTAVA - OTA

Taburetové sedenie OTA, rozmer taburetkovej zostavy:  
290x150x45cm. (ŠxHxV). Možnosť kombinovania viacerých  
farieb.

Látka, alebo koženka SOFT

1260,00€ s DPH

Koženka prémium: MDC

1380,00€ s DPH





## TABURET - KRUH

Kruhový taburet, rozmer: Ø40x45cm. (ŠxV)

**Látka, alebo koženka SOFT** 71,00€ s DPH  
**Koženka prémium: MDC** 79,00€ s DPH

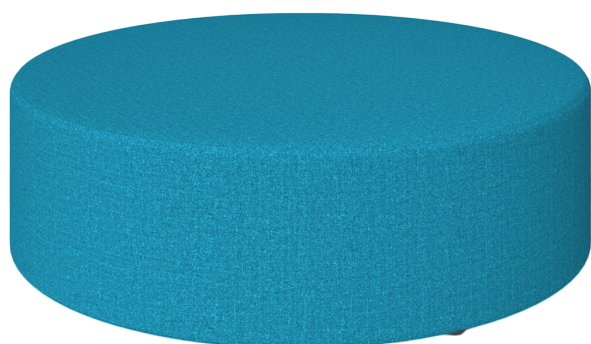

## VEĽKÝ TABURET - KRUH

Veľký kruhový taburet, rozmer: Ø50x40cm. (ŠxV)

**Látka, alebo koženka SOFT** 96,00€ s DPH  
**Koženka prémium: MDC** 105,00€ s DPH

Veľký kruhový taburet, rozmer: Ø75x40cm. (ŠxV)

**Látka, alebo koženka SOFT** 126,00€ s DPH  
**Koženka prémium: MDC** 139,00€ s DPH

Veľký kruhový taburet, rozmer: Ø100x40cm. (ŠxV)

**Látka, alebo koženka SOFT** 185,00€ s DPH  
**Koženka prémium: MDC** 203,00€ s DPH



## TABURET KRUH - DVE FARBY

Dvojfarebný kruhový taburet, rozmer: Ø40x45cm. (ŠxV)

**Látka, alebo koženka SOFT** 74,00€ s DPH  
**Koženka prémium: MDC** 83,00€ s DPH

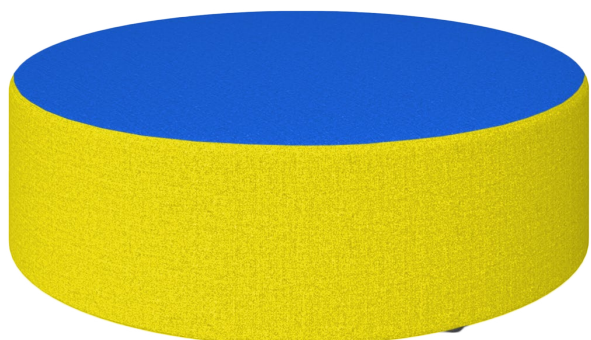

## VEĽKÝ TABURET KRUH - DVE FARBY

Dvojfarebný kruhový taburet, rozmer: Ø50x40cm. (ŠxV)

**Látka, alebo koženka SOFT** 103,00€ s DPH  
**Koženka prémium: MDC** 112,00€ s DPH

Dvojfarebný kruhový taburet, rozmer: Ø75x40cm. (ŠxV)

**Látka, alebo koženka SOFT** 135,00€ s DPH  
**Koženka prémium: MDC** 149,00€ s DPH

Dvojfarebný kruhový taburet, rozmer: Ø100x40cm. (ŠxV)

**Látka, alebo koženka SOFT** 195,00€ s DPH  
**Koženka prémium: MDC** 213,00€ s DPH



## TABURET - KOCKA

Taburet v tvare kocky, rozmer: 45x45x45cm. (ŠxHxV)

Látka, alebo koženka SOFT **71,00€ s DPH**

Koženka prémium: MDC **79,00€ s DPH**



## VELKÝ TABURET - KOCKA

Veľký taburet - kocka, rozmer: 50x50x40cm. (ŠxHxV)

Látka, alebo koženka SOFT **96,00€ s DPH**

Koženka prémium: MDC **105,00€ s DPH**

Veľký taburet - kocka, rozmer: 75x75x40cm. (ŠxHxV)

Látka, alebo koženka SOFT **126,00€ s DPH**

Koženka prémium: MDC **139,00€ s DPH**

Veľký taburet - kocka, rozmer: 100x100x40cm. (ŠxHxV)

Látka, alebo koženka SOFT **185,00€ s DPH**

Koženka prémium: MDC **203,00€ s DPH**

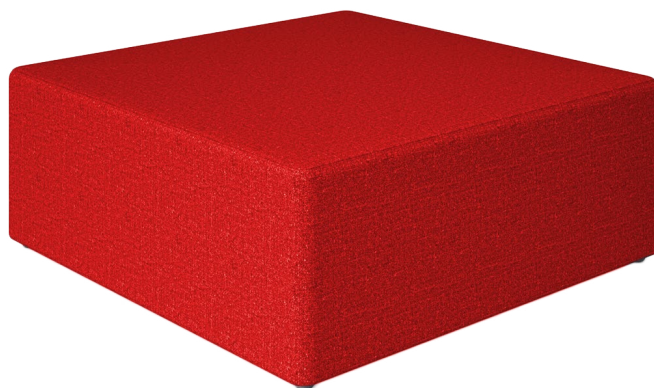

## TABURET - ŠEŠŤUHOLNÍK

Taburet v tvare šesťuholníka, rozmer: 40x40x45cm. (ŠxHxV)

Látka, alebo koženka SOFT **96,00€ s DPH**

Koženka prémium: MDC **105,00€ s DPH**



## VELKÝ TABURET - ŠEŠŤUHOLNÍK

Veľký šesťuholník, rozmer: 50x50x40cm. (ŠxHxV)

Látka, alebo koženka SOFT **99,00€ s DPH**

Koženka prémium: MDC **108,00€ s DPH**

Veľký šesťuholník, rozmer: 75x75x40cm. (ŠxHxV)

Látka, alebo koženka SOFT **129,00€ s DPH**

Koženka prémium: MDC **142,00€ s DPH**

Veľký šesťuholník, rozmer: 100x100x40cm. (ŠxHxV)

Látka, alebo koženka SOFT **189,00€ s DPH**

Koženka prémium: MDC **205,00€ s DPH**





## TABURET - LYRA

Taburet LYRA, rozmer: 46x39x45cm. (ŠxHxV)

Látka, alebo koženka SOFT

99,00€ s DPH

Koženka prémium: MDC

115,00€ s DPH



## SET TABURETIEK - LYRA

Farebný set - LYRA, pozostáva zo 4 samostatných taburetov. Možnosť kombinovania viacerých farieb.

Látka, alebo koženka SOFT

396,00€ s DPH

Koženka prémium: MDC

460,00€ s DPH



## SET TABURETIEK - TROJUHOLNÍK

Farebný set trojuholníkových taburetov, rozmer zostavy: Ø90x40cm. (ŠxV) Možnosť kombinovania viacerých farieb.

Látka, alebo koženka SOFT

290,00€ s DPH

Koženka prémium: MDC

326,00€ s DPH



## SET TABURETIEK - TRIO

Farebný set okrúhlych taburetov. Výška sedenia: 35,40 a 45cm. Rozmer taburetov: Ø40+Ø50+Ø40cm. Možnosť kombinovania viacerých farieb.

Látka, alebo koženka SOFT

222,00€ s DPH

Koženka prémium: MDC

252,00€ s DPH



## SET TABURETIEK - MARGARÉTKA

Farebný set taburetov v tvare kvetu. Možnosť kombinovania viacerých farieb. Stredový kruh Ø62cm. + 5 oblúkových taburetov o rozmere: 45x36x45cm. (ŠxHxV)

Látka, alebo koženka SOFT

590,00€ s DPH

Koženka prémium: MDC

650,00€ s DPH



## SET TABURETIEK - LUJZA

Set taburetiiek - LUJZA pozostáva z 8 samostatných taburetov. Možnosť kombinácie dvoch farieb. Celkový rozmer zostavy: 195x195x45cm. (ŠxHxV)

Látka, alebo koženka SOFT

1035,00€ s DPH

Koženka prémium: MDC

1125,00€ s DPH

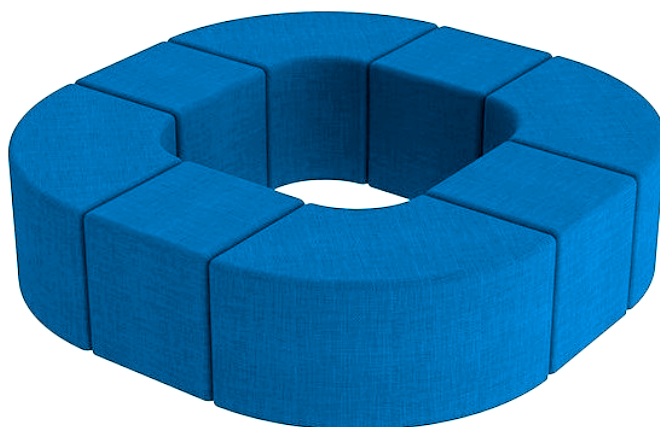

## SET TABURETIEK - STONOŽKA

Farebný set taburetov v tvare stonožky. Možnosť kombinovania viacerých farieb. Kruh Ø62cm. + 7 oblúkových taburetov. Rozmer taburetu: 45x36x45cm. (ŠxHxV)

Látka, alebo koženka SOFT

749,00€ s DPH

Koženka prémium: MDC

845,00€ s DPH

Veľmi žiadané



## SET TABURETIEK - HAPPY

Farebný set HAPPY pozostáva z 13 lichobežníkových taburetov. Možnosť kombinovania viacerých farieb. Rozmer taburetu: 53x46x45cm. (ŠxHxV)

Látka, alebo koženka SOFT

1196,00€ s DPH

Koženka prémium: MDC

1299,00€ s DPH

Veľmi žiadané

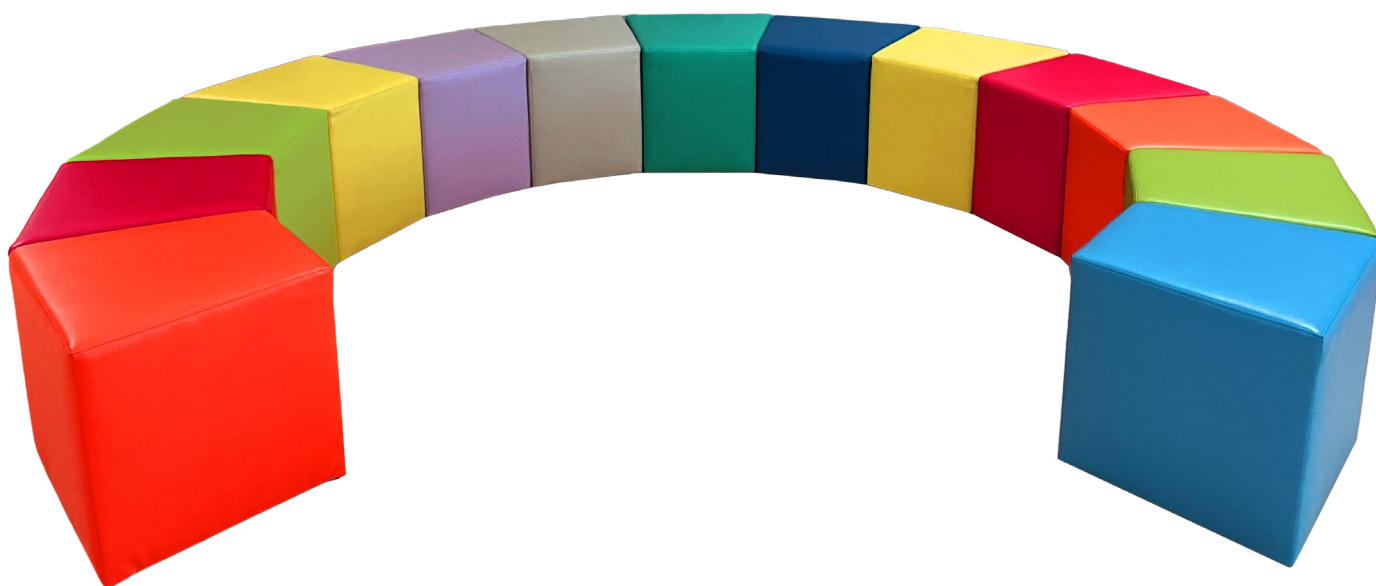









## JEDNOKRESLO - DOMINIK

Sedenie s operadlom určené na školské chodby. Možnosť kombinovania dvoch farieb: sedadlo/operadlo. Rozmer: 60x60x80cm. (ŠxHxV), výška sedenia: 45cm.

**Látka, alebo koženka SOFT**

**215,00€ s DPH**

**Koženka prémium: MDC**

**230,00€ s DPH**



## DVOJKRESLO - DOMINIK

Sedenie s operadlom určené na školské chodby. Možnosť kombinovania dvoch farieb: sedadlo/operadlo. Rozmer: 120x60x80cm. (ŠxHxV), výška sedenia: 45cm.

**Látka, alebo koženka SOFT**

**430,00€ s DPH**

**Koženka prémium: MDC**

**460,00€ s DPH**



## TROJKRESLO - DOMINIK

Sedenie s operadlom určené na školské chodby. Možnosť kombinovania dvoch farieb: sedadlo/operadlo. Rozmer: 180x60x80cm. (ŠxHxV), výška sedenia: 45cm.

**Látka, alebo koženka SOFT**

**645,00€ s DPH**

**Koženka prémium: MDC**

**690,00€ s DPH**



## ROHOVÝ PRVOK - DOMINIK

Rohové sedenie s operadlom určené na školské chodby. Možnosť kombinovania dvoch farieb: sedadlo/operadlo. Rozmer: 60x60x80cm. (ŠxHxV), výška sedenia: 45cm.

**Látka, alebo koženka SOFT**

**245,00€ s DPH**

**Koženka prémium: MDC**

**265,00€ s DPH**



## TABURETOVÁ ZOSTAVA - DOMINIK I.

Kompaktné sedenie na školské chodby/oddychové zóny.  
Celkové rozmery: 300x180x80cm. (ŠxHxV), výška  
sedenia: 45cm.

Látka, alebo koženka SOFT

**1840,00€ s DPH**

Koženka prémium: MDC

**1980,00€ s DPH**



## TABURETOVÁ ZOSTAVA - DOMINIK II.

Kompaktné sedenie na školské chodby/oddychové zóny.  
Celkové rozmery: 420x180x80cm. (ŠxHxV), výška  
sedenia: 45cm.

Látka, alebo koženka SOFT

**2660,00€ s DPH**

Koženka prémium: MDC

**2865,00€ s DPH**

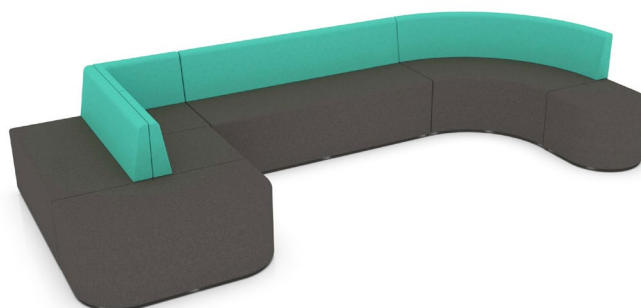

## TABURETOVÁ ZOSTAVA - DOMINIK III.

Kompaktné sedenie na školské chodby/oddychové zóny.  
Celkové rozmery: 420x180x80cm. (ŠxHxV), výška  
sedenia: 45cm.

Látka, alebo koženka SOFT

**2270,00€ s DPH**

Koženka prémium: MDC

**2440,00€ s DPH**



## TABURETOVÁ ZOSTAVA - DOMINIK IV.

Kompaktné sedenie na školské chodby/oddychové zóny.  
Celkové rozmery: 300x180x80cm. (ŠxHxV), výška  
sedenia: 45cm.

Látka, alebo koženka SOFT

**1495,00€ s DPH**

Koženka prémium: MDC

**1600,00€ s DPH**



# CARMEN

Elegantná zostava **CARMEN** je vhodná pre všetky typy škôl. Obľúbená je hlavne vo veľkých vstupných halách/ recepciách stredných a vysokých škôl.

Zostavu je možné vyskladať do rôznych ucelených zostáv. Množstvom kombinácií a farieb vytvára školám priestor pre fantáziu. Stabilná kovová podnož z Joklového profilu: 4x4cm. RAL konštrukcie - podľa výberu zo vzorkovníka. Jednotlivé komponenty je možné spojiť aj na pevno - spojovacím kovaním.



## JEDNOKRESLO - CARMEN

Jednokreslo CARMEN, rozmer: 85x70x70cm. (ŠxHxV),  
výška sedenia: 45cm.

**Látka, alebo koženka SOFT**  
**Koženka prémium: MDC**

**370,00€ s DPH**  
**400,00€ s DPH**



## DVOJ/TROJKRESLO - CARMEN

Dvojkreslo CARMEN, rozmer: 145x70x70cm. (ŠxHxV),  
výška sedenia: 45cm

**Látka, alebo koženka SOFT**  
**Koženka prémium: MDC**

**740,00€ s DPH**  
**780,00€ s DPH**

Trojkreslo CARMEN, rozmer: 205x70x70cm. (ŠxHxV),  
výška sedenia: 45cm.

**Látka, alebo koženka SOFT**  
**Koženka prémium: MDC**

**1110,00€ s DPH**  
**1170,00€ s DPH**



## ROHOVÝ PRVOK P/L' - CARMEN

Krátky rohový element CARMEN, rozmer: 70x70x70cm.  
(ŠxHxV), výška sedenia: 45cm.

**Látka, alebo koženka SOFT**  
**Koženka prémium: MDC**

**340,00€ s DPH**  
**370,00€ s DPH**

## SEDENIE S OPERADLOM - CARMEN

Sedenie s operadlom CARMEN, rozmer: 70x70x70cm. (ŠxHxV), výška sedenia: 45cm.

**Látka, alebo koženka SOFT** **260,00€ s DPH**

**Koženka prémium: MDC** **280,00€ s DPH**

Sedenie s operadlom CARMEN, rozmer: 145x70x70cm. (ŠxHxV), výška sedenia: 45cm.

**Látka, alebo koženka SOFT** **515,00€ s DPH**

**Koženka prémium: MDC** **555,00€ s DPH**

Sedenie s operadlom CARMEN, rozmer: 205x70x70cm. (ŠxHxV), výška sedenia: 45cm.

**Látka, alebo koženka SOFT** **775,00€ s DPH**

**Koženka prémium: MDC** **825,00€ s DPH**



## SEDENIE BEZ OPERADLA - CARMEN

Sedenie CARMEN na pevnej celokovovej konštrukcii, rozmer: 70x70x45cm. (ŠxHxV)

**Látka, alebo koženka SOFT** **215,00€ s DPH**

**Koženka prémium: MDC** **230,00€ s DPH**

Sedenie CARMEN na pevnej celokovovej konštrukcii, rozmer: 145x70x45cm. (ŠxHxV)

**Látka, alebo koženka SOFT** **430,00€ s DPH**

**Koženka prémium: MDC** **460,00€ s DPH**

Sedenie CARMEN na pevnej celokovovej konštrukcii, rozmer: 205x70x45cm. (ŠxHxV)

**Látka, alebo koženka SOFT** **640,00€ s DPH**

**Koženka prémium: MDC** **685,00€ s DPH**

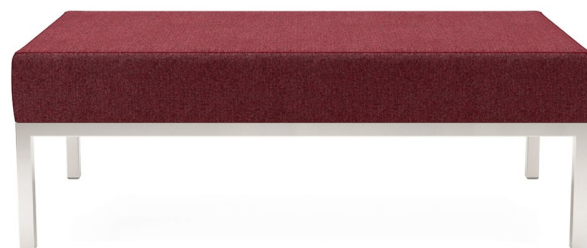

## KONFERENČNÝ STOLÍK - CARMEN

Konferenčný stolík CARMEN na pevnej celokovovej konštrukcii, rozmer: 70x70x45cm. (ŠxHxV). Hrúbka dosky: 1,8cm.

Dekor stolovej dosky - podľa výberu zo vzorkovníka.

**Látka + koženka** **265,00€ s DPH**

Konferenčný stolík CARMEN na pevnej celokovovej konštrukcii, rozmer: 145x70x45cm. (ŠxHxV). Stolová doska podľa výberu zo vzorkovníka.

**Látka + koženka** **530,00€ s DPH**

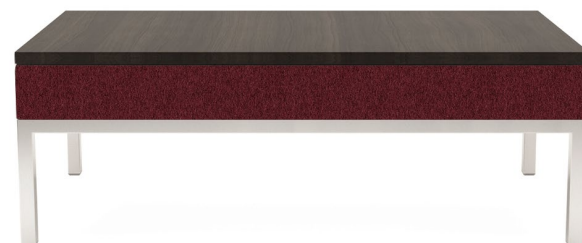

## ZOSTAVA - CARMEN

Moderná zostava sedenia CARMEN pozostávajúca zo 7 elementov + veľký konferenčný stolík. Celkový rozmer zostavy: 425x210x70cm. (ŠxHxV).

**Látka, alebo koženka SOFT** **2910,00€ s DPH**

**Koženka prémium: MDC** **3110,00€ s DPH**



Zvýhodnená cena!  
-200€ s DPH



# TWINS

Moderná dvojfarebná zostava **TWINS** je vhodná pre všetky typy škôl. Obľúbená je hlavne vo veľkých vstupných halách/ recepciách stredných a vysokých škôl.

Zostavu je možné vyskladať do rôznych ucelených zostáv. Množstvom kombinácií a farieb vytvára školám priestor pre fantáziu. Stabilná kovová podnož z Joklového profilu: 3x3cm. RAL konštrukcie - podľa výberu zo vzorkovníka. Jednotlivé komponenty je možné spojiť aj na pevno - spojovacím kovaním.



## PRAVÉ JEDNOKRESLO - TWINS

Pravé jednokreslo TWINS, rozmer: 70x70x75cm. (ŠxHxV),  
výška sedenia: 45cm.

**Látka, alebo koženka SOFT**  
**Koženka prémium: MDC**

**340,00€ s DPH**  
**370,00€ s DPH**



## LAVÉ JEDNOKRESLO - TWINS

Lavé jednokreslo TWINS, rozmer: 70x70x75cm. (ŠxHxV),  
výška sedenia: 45cm.

**Látka, alebo koženka SOFT**  
**Koženka prémium: MDC**

**340,00€ s DPH**  
**370,00€ s DPH**



## ROHOVÉ JEDNOKRESLO - TWINS

Rohové jednokreslo TWINS, rozmer: 70x70x75cm. (ŠxHxV),  
výška sedenia: 45cm

**Látka, alebo koženka SOFT**  
**Koženka prémium: MDC**

**340,00€ s DPH**  
**370,00€ s DPH**

## KRESLO S OPERADLOM - TWINS

Jednokreslo s operadlom TWINS, rozmer: 70x70x75cm. (ŠxHxV), výška sedenia: 45cm.

Látka, alebo koženka SOFT

**310,00€ s DPH**

Koženka prémium: MDC

**340,00€ s DPH**



## SEDENIE BEZ OPERADLA - TWINS

Sedenie bez operadla TWINS, rozmer: 70x70x45cm. (ŠxHxV)

Látka, alebo koženka SOFT

**265,00€ s DPH**

Koženka prémium: MDC

**280,00€ s DPH**



## KONFERENČNÝ STOLÍK - TWINS

Konferenčný stolík TWINS, rozmer: 70x70x40cm. (ŠxHxV).  
Stolová doska podľa výberu zo vzorkovníka.

**225,00€ s DPH**



## ZOSTAVA - TWINS

Moderná zostava sedenia TWINS pozostávajúca z 10 elementov. Celkový rozmer zostavy: 350x140x75cm. (ŠxHxV). Výška sedenia 45cm.

Látka, alebo koženka SOFT

**3140,00€ s DPH**

Koženka prémium: MDC

**3440,00€ s DPH**



# BELLA

Moderné školské sedenie **BELLA** je vhodné pre všetky typy škôl. Ideálne na chodby, recepcie, alebo oddychové zóny v rámci školy.

Sedenie môže byť umiestnené na pevných nízkyh protišmykových klzákoch, nožičkách, alebo na pevnej celokovovej konštrukcii. RAL konštrukcie - podľa výberu zo vzorkovníka. Jednotlivé komponenty je možné spojiť aj na pevno spojovacím kovaním.

## ZOSTAVA SEDENIA - BELLA I.



Moderná školská zostava BELLA 1, vhodná pre základné školy. Sedenie pozostáva z 8 samostatných elementov. Celkový rozmer zostavy: 240x120x75cm. (ŠxHxV) Výška sedenia 40cm., bočné oblúkové elementy vo výške 50cm. Okrúhle nožičky Ø6cm., výška nohy 6cm.

**Látka, alebo koženka SOFT**  
**Koženka prémium: MDC**

**1255,00€ s DPH**  
**1350,00€ s DPH**

## ZOSTAVA SEDENIA - BELLA II.



Moderná školská zostava BELLA 2, vhodná pre všetky typy škôl. Stabilná kovová podnož z Joklového profilu 3x2cm. Zostava je zložená zo 6 samostatných elementov. Celkový rozmer zostavy: 260x120x80cm. (ŠxHxV). Výška sedenia 45cm.

**Látka, alebo koženka SOFT**  
**Koženka prémium: MDC**

**1300,00€ s DPH**  
**1390,00€ s DPH**

## ZOSTAVA SEDENIA - BELLA III.



Moderná školská zostava BELLA 3, vhodná pre všetky typy škôl. Taburetové sedenie s operadlom pozostávajúce zo 4 samostatných elementov, umiestnené na nízkyh klzákoch. Celkový rozmer zostavy: 220x100x80cm. (ŠxHxV). Výška sedenia 45cm. Možnosť kombinovania dvoch farieb: sedadlo/operadlo. Zostavu Bella 3 je možné vyrobiť aj o dĺžke 240, alebo 260cm., cena na vyžiadanie.

**Látka, alebo koženka SOFT**  
**Koženka prémium: MDC**

**860,00€ s DPH**  
**930,00€ s DPH**



## ROHOVÁ ZOSTAVA - ALEX

Moderná rohová zostava ALEX, vhodná pre všetky typy škôl. Celkový rozmer zostavy: 210x210x70cm. (ŠxHxV). Výška sedenia 45cm.

Látka, alebo koženka SOFT

1600,00€ s DPH

Koženka prémium: MDC

1685,00€ s DPH



## ZOSTAVA SEDENIA - OLÍVIA

Moderná školská zostava OLÍVIA, vhodná pre všetky typy škôl. Sedenie je umiestnené na nízkych protišmykových klzákoch. Zostava pozostáva z ôsmich 45° elementov. Celkový rozmer zostavy: Ø220x75cm. (ŠxV). Výška sedenia 45cm. Vnútorňý Ø100cm. Možnosť kombinovania dvoch farieb: sedadlo/operadlo.

Látka, alebo koženka SOFT

2220,00€ s DPH

Koženka prémium: MDC

2400,00€ s DPH

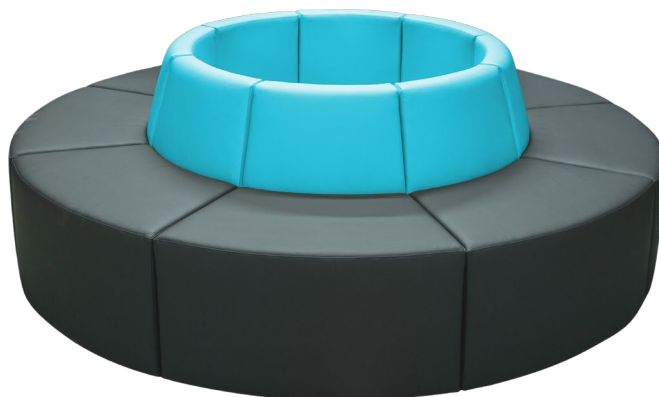

## TABURETKOVÁ ZOSTAVA - NELA

Atypické taburetkové sedenie NELA, vhodné pre všetky typy škôl. Sedenie je umiestnené na nízkych protišmykových klzákoch. Pozostáva z 3 veľkých elementov. Celkový rozmer zostavy: 200x200x45cm. (ŠxHxV). Výška sedenia 45cm. Hĺbka sedenia 45cm.

Látka, alebo koženka SOFT

1460,00€ s DPH

Koženka prémium: MDC

1620,00€ s DPH



## TABURETKOVÁ ZOSTAVA - HEX

Taburetková zostava HEX, pozostáva zo 6 samostatných taburetov lichobežníkového tvaru. Rozmer taburetu: 120x45x45cm. (ŠxHxV). Možnosť kombinovania viacerých farieb.

Látka, alebo koženka SOFT

1470,00€ s DPH

Koženka prémium: MDC

1620,00€ s DPH



## ZOSTAVA SEDENIA - UNIVERSITY



Elegantná školská zostava UNIVERSITY je vhodná na veľké školské chodby a oddychové zóny. Sedenie je umiestnené na okrúhlych kovových nožičkách. Pozostáva z 15 samostatných elementov. Celkový rozmer zostavy: 560x265x80cm. (ŠxHxV). Výška sedenia 45cm. Jednotlivé komponenty je možné spojiť aj na pevno - spojovacím kovaním. Okrúhle nožičky Ø6cm., výška nohy 6cm. Možnosť kombinovania viacerých farieb.

**Látka, alebo koženka SOFT**  
**Koženka prémium: MDC**

**5460,00€ s DPH**  
**5790,00€ s DPH**

## TABURETKOVÁ ZOSTAVA - AMFÍK

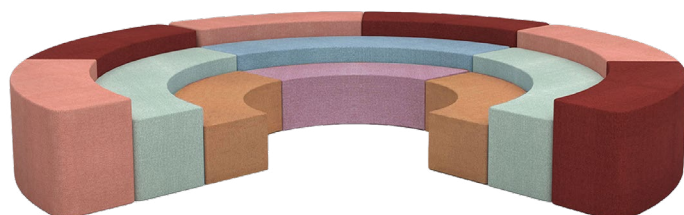

Taburetková zostava AMFÍK je vhodná na veľké školské chodby a oddychové zóny. Sedenie je umiestnené na pevných nízkych klzákoch. Pozostáva z 12 samostatných elementov. Celkový rozmer zostavy: 409x350x60cm. (ŠxHxV). Výška sedenia 30,45 a 60cm. Jednotlivé komponenty je možné spojiť aj na pevno - spojovacím kovaním. Možnosť kombinovania viacerých farieb.

**Látka, alebo koženka SOFT**  
**Koženka prémium: MDC**

**4440,00€ s DPH**  
**4840,00€ s DPH**

## ZOSTAVA SEDENIA - MIA



Dvojfarebná školská zostava MIA je vhodná pre všetky typy škôl. Sedenie je umiestnené na pevných nízkych klzákoch. Sedenie pozostáva z 5 samostatných elementov. Celkový rozmer zostavy: 250x185x80cm. (ŠxHxV). Výška sedenia 45cm. Hĺbka elementov 65cm. Jednotlivé komponenty je možné spojiť aj na pevno - spojovacím kovaním. Možnosť kombinovania dvoch farieb: sedadlo/operadlo.

**Látka, alebo koženka SOFT**  
**Koženka prémium: MDC**

**2520,00€ s DPH**  
**2700,00€ s DPH**

## ZOSTAVA SEDENIA - LILLY



Dvojfarebná školská zostava LILLY je vhodná hlavne pre stredné a vysoké školy. Sedenie je umiestnené na okrúhlych kovových nožičkách. Sedenie pozostáva z 8 samostatných elementov. Celkový rozmer zostavy: 370x185x80cm. (ŠxHxV). Výška sedenia 45cm. Hĺbka elementov 65cm. Jednotlivé komponenty je možné spojiť aj na pevno - spojovacím kovaním. Okrúhle nožičky Ø6cm., výška nohy 6cm. Možnosť kombinovania dvoch farieb: sedadlo/operadlo. Zostavu Lilly je možné doplniť aj o USB porty/zásuvky - cena na vyžiadanie.

**Látka, alebo koženka SOFT**  
**Koženka prémium: MDC**

**2960,00€ s DPH**  
**3160,00€ s DPH**







## ROHOVÁ ZOSTAVA - ADEL

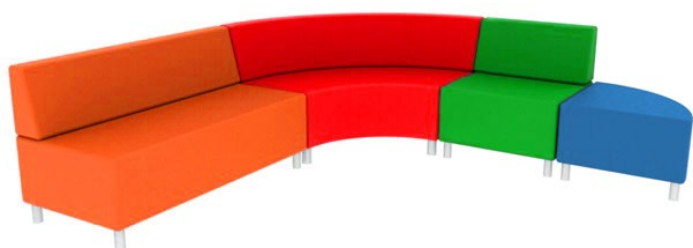

Rohové sedenie do školských knižníc ADEL. Celkový rozmer zostavy: 240x240x80cm. (ŠxHxV), výška sedenia: 45cm. Okrúhle nožičky Ø6cm., výška nohy 6cm. Hĺbka elementov 65cm. Jednotlivé komponenty je možné spojiť aj na pevno - spojovacím kovaním. Možnosť kombinovania viacerých farieb.

**Látka, alebo koženka SOFT**

**2240,00€ s DPH**

**Koženka prémium: MDC**

**2400,00€ s DPH**

## ROHOVÁ ZOSTAVA - VIKY



Rohové sedenie do školských knižníc VIKY. Celkový rozmer zostavy: 300x300x80cm. (ŠxHxV), výška sedenia: 45cm. Okrúhle nožičky Ø6cm., výška nohy 6cm. Hĺbka elementov 65cm. Jednotlivé komponenty je možné spojiť aj na pevno - spojovacím kovaním. Možnosť kombinovania dvoch farieb: sedadlo/operadlo. Cena zostavy bez konferenčného stolíka a taburetov.

**Látka, alebo koženka SOFT**

**2320,00€ s DPH**

**Koženka prémium: MDC**

**2480,00€ s DPH**

## ZOSTAVA SEDENIA - OTTAWA



Taburetková zostava do školských knižníc OTTAWA. Zostava pozostáva z 3 samostatných taburetov. Celkový rozmer zostavy: taburety v tvare kruhu Ø210cm. + 1 konferenčný stolík Ø60cm. Dezén stolovej dosky podľa výberu zo vzorkovníka. Výška sedenia 45cm. Možnosť kombinovania dvoch farieb: sedadlo/bočné strany taburetu.

**Látka, alebo koženka SOFT**

**738,00€ s DPH**

**Koženka prémium: MDC**

**798,00€ s DPH**

## ZOSTAVA SEDENIA - MUŠLA



Zostava sedenia MUŠLA. Zostava pozostáva zo 4 kresiel + 1 konferenčný stolík. Okrúhly konferenčný stôl, rozmer: Ø60x43cm. (ŠxV) Dekor stolovej dosky - podľa výberu zo vzorkovníka. RAL konštrukcie - podľa výberu zo vzorkovníka.

**Látka, alebo koženka SOFT**

**490,00€ s DPH**

**Koženka prémium: MDC**

**575,00€ s DPH**

## PÓDIOVÉ SEDENIE - KNIŽNICA

Pódiové sedenie KNIŽNICA. Celkový rozmer zostavy: 400x100x85cm. (ŠxHxV) Schodové sedenie pozostávajúce zo 4 samostatných blokov. Jednotlivé komponenty je možné spojiť aj na pevno - spojovacím kovaním. Možnosť kombinovania viacerých farieb (každý element v jednej farbe).

Látka, alebo koženka **SOFT**

**2080,00€ s DPH**

Koženka prémium: **MDC**

**2220,00€ s DPH**



## KNIŽNICA 1

Zostava KNIŽNICA 1, vhodná do knižníc, družín, alebo oddychových zón v rámci školy. Rozmer stola: 180x100x72cm. (ŠxHxV) + 6 taburetov v tvare kocky. Možnosť kombinovania viacerých farieb. Dezén stolovej dosky a RAL konštrukcie - podľa výberu zo vzorkovníka.

Látka, alebo koženka **SOFT**

**710,00€ s DPH**

Koženka prémium: **MDC**

**770,00€ s DPH**

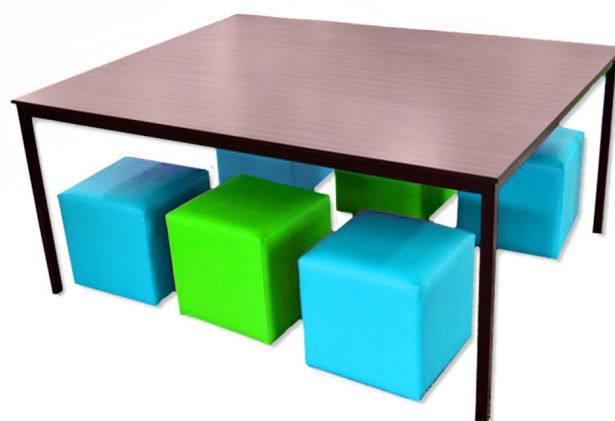

## KNIŽNICA 2

Zostava KNIŽNICA 2, vhodná do knižníc, družín, alebo oddychových zón v rámci školy. Rozmer šesťuholníkového stola: Ø120x72cm. (ŠxV) + 6 taburetov v tvare kruhu. Možnosť kombinovania viacerých farieb. Dezén stolovej dosky a RAL konštrukcie - podľa výberu zo vzorkovníka.

Látka, alebo koženka **SOFT**

**650,00€ s DPH**

Koženka prémium: **MDC**

**705,00€ s DPH**



## KNIŽNICA 3

Zostava KNIŽNICA 3, vhodná do knižníc, družín, alebo oddychových zón v rámci školy. Rozmer okrúhleho stola: Ø120x72cm. (ŠxV) + 4 okrúhle taburety. Možnosť kombinovania viacerých farieb. Dezén stolovej dosky a RAL konštrukcie - podľa výberu zo vzorkovníka.

Látka, alebo koženka **SOFT**

**490,00€ s DPH**

Koženka prémium: **MDC**

**525,00€ s DPH**





# DETROIT

Kompaktná zostava na školské chodby **DETROIT** je vhodná pre všetky typy škôl, obľúbená je hlavne vo veľkých vstupných halách, dlhých chodbách, či recepciách.

Stabilná kovová podnož z Joklového profilu: 3x3cm. RAL konštrukcie - podľa výberu zo vzorkovníka. Jednotlivé komponenty je možné spojiť aj na pevno - spojovacím kovaním.



## KRESLO - DETROIT NEW

Jednokreslo DETROIT NEW, rozmer: 60x60x82cm. (ŠxHxV)  
Výška sedenia 45cm. Celokovová vystužená konštrukcia,  
Joklov profil 3x3cm.

**Látka, alebo koženka SOFT**

**160,00€ s DPH**

**Koženka prémium: MDC**

**175,00€ s DPH**



## DVOJKRESLO - DETROIT NEW

Dvojkreslo DETROIT NEW, rozmer: 120x60x82cm. (ŠxHxV)  
Výška sedenia 45cm. Celokovová vystužená konštrukcia,  
Joklov profil 3x3cm.

**Látka, alebo koženka SOFT**

**300,00€ s DPH**

**Koženka prémium: MDC**

**325,00€ s DPH**



## TROJKRESLO - DETROIT NEW

Trojkreslo DETROIT NEW, rozmer: 180x60x82cm. (ŠxHxV)  
Výška sedenia 45cm. Celokovová vystužená konštrukcia,  
Joklov profil 3x3cm.

**Látka, alebo koženka SOFT**

**440,00€ s DPH**

**Koženka prémium: MDC**

**475,00€ s DPH**

## DETROIT CLASSIC

Jednokreslo DETROIT CLASSIC na nožičkách, rozmer: 60x60x82cm. (ŠxHxV)

**Látka, alebo koženka SOFT 142,00€ s DPH**

**Koženka prémium: MDC 161,00€ s DPH**

Dvojkreslo DETROIT CLASSIC na nožičkách, rozmer:

120x60x82cm. (ŠxHxV)

**Látka, alebo koženka SOFT 284,00€ s DPH**

**Koženka prémium: MDC 310,00€ s DPH**

Trojčeslo DETROIT CLASSIC na nožičkách, rozmer:

180x60x82cm. (ŠxHxV)

**Látka, alebo koženka SOFT 425,00€ s DPH**

**Koženka prémium: MDC 459,00€ s DPH**

Rohový element DETROIT CLASSIC na nožičkách, rozmer:

60x60x82cm. (ŠxHxV)

**Látka, alebo koženka SOFT 192,00€ s DPH**

**Koženka prémium: MDC 214,00€ s DPH**



## LAVIČKY VITO

Čalúnené školské lavičky **VITO** sú vhodné pre všetky typy škôl. Mimoriadne obľúbené sú hlavne na dlhých školských chodbách, či recepciách.

Pohodlné sedenie pre žiakov s ideálnou výškou 45cm. od podlahy. Svojou farebnosťou vedia oživiť každý školský priestor. Stabilná kovová podnož z Joklového profilu: 3x3cm. RAL - podľa výberu zo vzorkovníka.

### LAVIČKA VITO

Čalúnená lavička VITO, rozmer: 100x45x45cm. (ŠxHxV)

RAL konštrukcie podľa výberu zo vzorkovníka.

**Látka, alebo koženka SOFT 177,00€ s DPH**

**Koženka prémium: MDC 186,00€ s DPH**

Čalúnená lavička VITO, rozmer: 120x45x45cm. (ŠxHxV)

RAL konštrukcie podľa výberu zo vzorkovníka.

**Látka, alebo koženka SOFT 213,00€ s DPH**

**Koženka prémium: MDC 222,00€ s DPH**

Čalúnená lavička VITO, rozmer: 140x45x45cm. (ŠxHxV)

RAL konštrukcie podľa výberu zo vzorkovníka.

**Látka, alebo koženka SOFT 248,00€ s DPH**

**Koženka prémium: MDC 262,00€ s DPH**

Čalúnená lavička VITO, rozmer: 160x45x45cm. (ŠxHxV)

RAL konštrukcie podľa výberu zo vzorkovníka.

**Látka, alebo koženka SOFT 284,00€ s DPH**

**Koženka prémium: MDC 302,00€ s DPH**

Čalúnená lavička VITO, rozmer: 180x45x45cm. (ŠxHxV)

RAL konštrukcie podľa výberu zo vzorkovníka.

**Látka, alebo koženka SOFT 319,00€ s DPH**

**Koženka prémium: MDC 337,00€ s DPH**

90° rohový element lavičky VITO s čalúneným

sedadlom, rozmer: R120x45x45cm. (ŠxHxV)

RAL konštrukcie podľa výberu zo vzorkovníka.

**Látka, alebo koženka SOFT 284,00€ s DPH**

**Koženka prémium: MDC 302,00€ s DPH**





## KRESLO - MUŠLA

Jednokreslo MUŠLA, rozmer: 68x60x80cm. (ŠxHxV),  
výška sedenia 47cm. Hmotnosť: 13kg.

**Látka, alebo koženka SOFT**

**96,00€ s DPH**

**Koženka prémium: MDC**

**118,00€ s DPH**



## DVOJKRESLO - MUŠLA

Dvojkreslo MUŠLA, rozmer: 132x60x80cm. (ŠxHxV),  
výška sedenia 47cm. Hmotnosť: 24,3kg.

**Látka, alebo koženka SOFT**

**192,00€ s DPH**

**Koženka prémium: MDC**

**229,00€ s DPH**



## TROJKRESLO - MUŠLA

Trojkreslo MUŠLA, rozmer: 180x60x80cm. (ŠxHxV),  
výška sedenia 47cm. Hmotnosť: 35kg.

**Látka, alebo koženka SOFT**

**288,00€ s DPH**

**Koženka prémium: MDC**

**325,00€ s DPH**



## DETSKÉ KRESLO - MUŠLIČKA

Detské jednokreslo MUŠLIČKA určené pre prvý stupeň ZŠ.  
Rozmer: 55x50x64cm. (ŠxHxV).

**Látka, alebo koženka SOFT**

**64,00€ s DPH**

**Koženka prémium: MDC**

**79,00€ s DPH**



## KRESLO - PORTO

Jednokreslo PORTO, rozmer: 66x59x77cm. (ŠxHxV),  
výška sedenia 49cm. Hmotnosť: 17,8kg.

**Látka, alebo koženka SOFT** **146,00€ s DPH**

**Koženka prémium: MDC** **168,00€ s DPH**



## DVOJKRESLO - PORTO

Dvojkreslo PORTO, rozmer: 130x59x77cm. (ŠxHxV),  
výška sedenia 49cm. Hmotnosť: 32,5kg.

**Látka, alebo koženka SOFT** **292,00€ s DPH**

**Koženka prémium: MDC** **326,00€ s DPH**



## KRESLO - TOKIO

Jednokreslo TOKIO, rozmer: 74x70x80cm. (ŠxHxV), výška  
sedenia 44cm. Hmotnosť: 24,5kg. Kreslo je možné doplniť aj  
o USB port/zásuvku - cena na vyžiadanie.

**Látka, alebo koženka SOFT** **175,00€ s DPH**

**Koženka prémium: MDC** **202,00€ s DPH**



## DVOJKRESLO - TOKIO

Dvojkreslo TOKIO, rozmer: 145x70x80cm. (ŠxHxV), výška  
sedenia 44cm. Hmotnosť: 43,7kg. Kreslo je možné doplniť  
aj o USB port/zásuvku - cena na vyžiadanie.

**Látka, alebo koženka SOFT** **350,00€ s DPH**

**Koženka prémium: MDC** **404,00€ s DPH**



# MADRID

Kolekcia moderného a luxusného sedenia **MADRID** je určená prevažne do riaditeľní, zborovní, alebo väčších kancelárskych priestorov.

Veľmi príjemné, pohodlné a reprezentatívne sedenie so širšími opierkami rúk. Kreslá MADRID sa dajú elegantne nakombinovať s rôznymi konferenčnými stolíkmi z našej ponuky.



## KRESLO - MADRID

Jednokreslo MADRID, rozmer: 84x70x78cm. (ŠxHxV),  
výška sedenia 45cm.

**Látka, alebo koženka SOFT**  
**Koženka prémium: MDC**

**443,00€ s DPH**  
**473,00€ s DPH**



## DVOJKRESLO - MADRID

Dvojkreslo MADRID, rozmer: 144x70x78cm. (ŠxHxV),  
výška sedenia 45cm.

**Látka, alebo koženka SOFT**  
**Koženka prémium: MDC**

**665,00€ s DPH**  
**709,00€ s DPH**



## TROJKRESLO - MADRID

Trojkreslo MADRID, rozmer: 204x70x78cm. (ŠxHxV),  
výška sedenia 45cm.

**Látka, alebo koženka SOFT**  
**Koženka prémium: MDC**

**885,00€ s DPH**  
**945,00€ s DPH**

## KRESLO - BOMBAJ

Jednokreslo BOMBAJ, rozmer: 86x80x89cm. (ŠxHxV),  
výška sedenia 43cm. Hmotnosť: 37,5kg.

**Látka, alebo koženka SOFT** **308,00€ s DPH**

**Koženka prémium: MDC** **341,00€ s DPH**



## DVOJ/TROJKRESLO - BOMBAJ

Dvojkreslo BOMBAJ, rozmer: 146x80x89cm. (ŠxHxV),  
výška sedenia 43cm. Hmotnosť: 51,5kg.

**Látka, alebo koženka SOFT** **430,00€ s DPH**

**Koženka prémium: MDC** **480,00€ s DPH**

Trojkreslo BOMBAJ, rozmer: 206x80x89cm. (ŠxHxV), výška  
sedenia 43cm. Hmotnosť: 70kg

**Látka, alebo koženka SOFT** **555,00€ s DPH**

**Koženka prémium: MDC** **625,00€ s DPH**



## KRESLO - LUX

Jednokreslo LUX predstavuje komfortné a moderné sedenie  
pre stredné a vysoké školy. Rozmer: 85x70x150cm. (ŠxHxV),  
výška sedenia 43cm. Kreslo je možné doplniť aj o USB port/  
zásuvku - cena na vyžiadanie.

Špeciálne odzvučená konštrukcia, navrhnutá do kľudových  
zón stredných a vysokých škôl.

**Látka, alebo koženka SOFT** **665,00€ s DPH**

**Koženka prémium: MDC** **695,00€ s DPH**



## DVOJKRESLO - LUX

Dvojkreslo LUX predstavuje komfortné sedenie pre stredné a  
vysoké školy. Rozmer: 155x70x150cm. (ŠxHxV), výška sedenia  
43cm. Kreslo je možné doplniť aj o USB port/zásuvku - cena  
na vyžiadanie.

Špeciálne odzvučená konštrukcia, navrhnutá do kľudových  
zón stredných a vysokých škôl.

**Látka, alebo koženka SOFT** **1330,00€ s DPH**

**Koženka prémium: MDC** **1375,00€ s DPH**





# JOLLY

Moderné školské stoly **JOLLY** sa vyznačujú nespočetným množstvom rôznych kombinácií. Svoju kovovou konštrukciou a okrúhlymi kovovými nohami sú maximálne stabilné. Farebné pracovné dosky kronospan o hrúbke 1,8cm., ABS hrany. Vystužená kovová konštrukcia: 4x2cm., rúrková konštrukcia nôh: Ø4cm. Farebná konštrukcia RAL - podľa výberu zo vzorkovníka. Rektifikačné koncovky na vyrovnávanie nerovností v podlahe, chránia podlahu pred poškodením. Stoly sa vyrábajú vo výške 76cm., nižšie veľkosti - na vyžiadanie.



## ŠTVORCOVÉ A OBDĹŽNÍKOVÉ STOLY

Štvorcový stôl: 60x60x76cm. (ŠxHxV)	<b>133,00€ s DPH</b>
Štvorcový stôl: 75x75x76cm. (ŠxHxV)	<b>148,00€ s DPH</b>
Obdĺžnikový stôl: 120x60x76cm. (ŠxHxV)	<b>169,00€ s DPH</b>
Obdĺžnikový stôl: 120x75x76cm. (ŠxHxV)	<b>183,00€ s DPH</b>
Obdĺžnikový stôl: 150x60x76cm. (ŠxHxV)	<b>204,00€ s DPH</b>
Obdĺžnikový stôl: 150x75x76cm. (ŠxHxV)	<b>230,00€ s DPH</b>

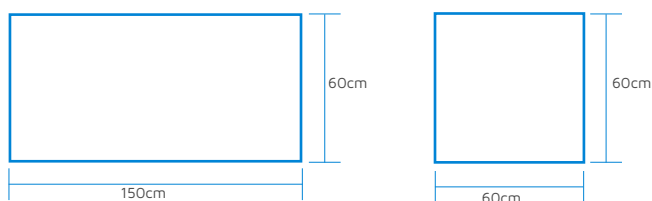

## OKRÚHLÝ STÔL

Okrúhly stôl: Ø100x76cm.(ŠxV) **192,00€ s DPH**

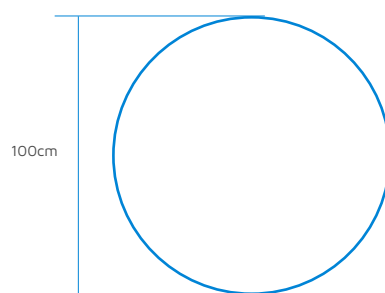

## OBLÚKOVÝ STÔL

Oblúkový stôl: 120x120x76cm. (ŠxHxV) **222,00€ s DPH**

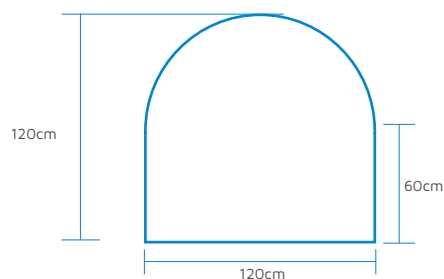

## LICHOBEŽNÍKOVÝ STÔL I.

Lichobežníkový stôl I.: 120x60x76cm. (ŠxHxV) **183,00€ s DPH**

Lichobežníkový stôl I.: 150x75x76cm. (ŠxHxV) **214,00€ s DPH**

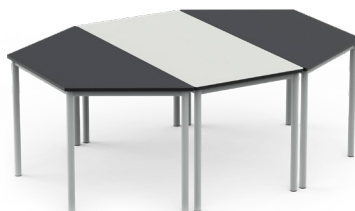
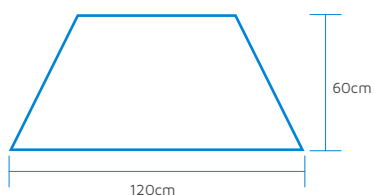

## POLOOBLÚKOVÝ STÔL

Polooblúkový stôl: 120x60x76cm. (ŠxHxV) **177,00€ s DPH**

Polooblúkový stôl: 150x75x76cm. (ŠxHxV) **214,00€ s DPH**

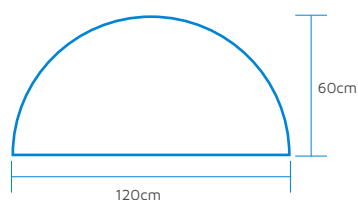

## LICHOBEŽNÍKOVÝ STÔL II.

Lichobežníkový stôl II.: 78x55x76cm. (ŠxHxV) **148,00€ s DPH**

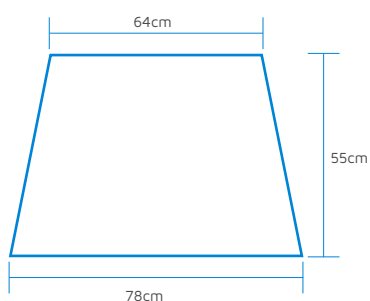

## PÓLMESIACOVÝ STÔL

Pólmesiacový stôl: 100x84,9x76cm. (ŠxHxV) **185,00€ s DPH**

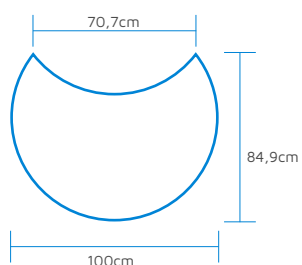

## 45 STUPŇOVÝ STÔL

45° stôl, rozmer: 137x75x76cm. (ŠxHxV)  
8 elementov vytvára kruh Ø358cm.

**207,00€ s DPH**

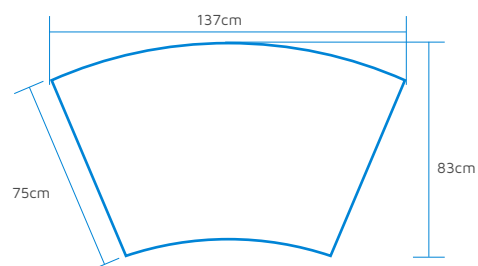

## 60 STUPŇOVÝ STÔL

60° stôl: 89,3x75x76cm. (ŠxHxV)  
6 elementov vytvára kruh Ø178,4cm.

**185,00€ s DPH**

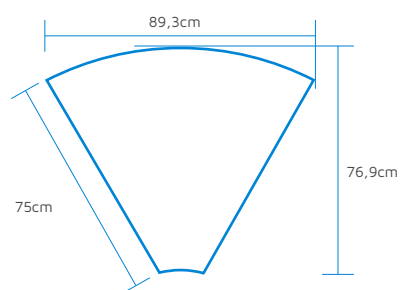

## 90 STUPŇOVÝ STÔL

90° stôl: 90x60x76cm. (ŠxHxV)  
4 elementy vytvárajú kruh Ø180cm.

**199,00€ s DPH**

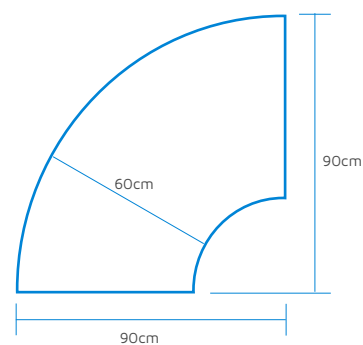

## 180 STUPŇOVÝ STÔL

180° stôl: 180x60x76cm. (ŠxHxV)  
2 elementy vytvárajú kruh Ø180cm.

**273,00€ s DPH**

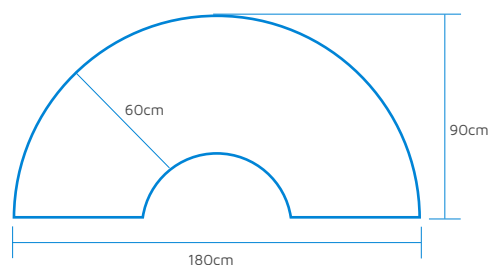









## KONFERENČNÝ STÔL - GEMINI

**Obdĺžnikový** konferenčný stôl **GEMINI**, rozmer: 120x60x43cm. (ŠxHxV) Hrúbka dosky: 1,8cm. Joklový profil: 4x4cm. Dekor stolovej dosky - podľa výberu zo vzorkovníka. RAL konštrukcie - podľa výberu zo vzorkovníka.

**162,00€ s DPH**

**Štvorcový** konferenčný stôl **GEMINI**, rozmer: 60x60x43cm. (ŠxHxV) Hrúbka dosky: 1,8cm. Joklový profil: 4x4cm. Dekor stolovej dosky - podľa výberu zo vzorkovníka. RAL konštrukcie - podľa výberu zo vzorkovníka.

**111,00€ s DPH**



## KONFERENČNÝ STÔL - VEGA

**Obdĺžnikový** konferenčný stôl **VEGA**, rozmer: 120x60x43cm. (ŠxHxV) Hrúbka dosky: 3,6cm. Dekor stolovej dosky - podľa výberu zo vzorkovníka. RAL konštrukcie - podľa výberu zo vzorkovníka.

**158,00€ s DPH**

**Okrúhly** konferenčný stôl **VEGA**, rozmer: Ø60x43cm. (ŠxV) Hrúbka dosky: 3,6cm. Dekor stolovej dosky - podľa výberu zo vzorkovníka. RAL konštrukcie - podľa výberu zo vzorkovníka.

**108,00€ s DPH**



## KONFERENČNÝ STÔL - VIGO

**Obdĺžnikový** konferenčný stôl **VIGO**, rozmer: 120x60x43cm. (ŠxHxV) Hrúbka dosky: 3,6cm. Joklový profil: 6x2cm. Dekor stolovej dosky - podľa výberu zo vzorkovníka. RAL konštrukcie - podľa výberu zo vzorkovníka.

**199,00€ s DPH**

**Štvorcový** konferenčný stôl **VIGO**, rozmer: 60x60x43cm. (ŠxHxV) Hrúbka dosky: 3,6cm. Joklový profil: 6x2cm. Dekor stolovej dosky - podľa výberu zo vzorkovníka. RAL konštrukcie - podľa výberu zo vzorkovníka.

**141,00€ s DPH**



## NÍZKY KONFERENČNÝ STÔL - VELA

**Obdĺžnikový** konferenčný stôl **VELA**, rozmer: 120x60x30cm. (ŠxHxV) Hrúbka dosky: 1,8cm. Joklový profil: 3x3cm. Dekor stolovej dosky - podľa výberu zo vzorkovníka. RAL konštrukcie - podľa výberu zo vzorkovníka.

**155,00€ s DPH**

**Štvorcový** konferenčný stôl **VELA**, rozmer: 60x60x30cm. (ŠxHxV) Joklový profil: 3x3cm. Hrúbka dosky: 1,8cm. Dekor stolovej dosky - podľa výberu zo vzorkovníka. RAL konštrukcie - podľa výberu zo vzorkovníka.

**103,00€ s DPH**

## OKRÚHLÝ STÔL - ORION

**Okrúhly stôl ORION**, rozmer: Ø120x76cm. (ŠxV) Hrúbka dosky: 1,8cm. Konštrukcia: kovová podnož - stĺp Ø8cm. + železná platňa: Ø60cm. Dekor stolovej dosky - podľa výberu zo vzorkovníka. RAL konštrukcie - podľa výberu zo vzorkovníka.

**251,00€ s DPH**

**Okrúhly stôl ORION**, rozmer: Ø60x70cm. (ŠxV) Hrúbka dosky: 3,6cm. Konštrukcia: kovová podnož - stĺp Ø6cm. Železná platňa: Ø40cm. Dekor stolovej dosky - podľa výberu zo vzorkovníka. RAL konštrukcie - podľa výberu zo vzorkovníka

**149,00€ s DPH**



## ŠTVORCOVÝ STÔL - TANIA

**Štvorcový stôl TANIA**, rozmer: 90x90x76cm. (ŠxHxV) Hrúbka dosky: 3,6cm. Konštrukcia: kovová podnož - stĺpi 8x8cm. + železná platňa: 45x45cm. Dekor stolovej dosky - podľa výberu zo vzorkovníka. RAL konštrukcie - podľa výberu zo vzorkovníka.

**229,00€ s DPH**

**Štvorcový stôl TANIA**, rozmer: 60x60x70cm. (ŠxHxV) Hrúbka dosky: 3,6cm. Konštrukcia: kovová podnož - stĺpi: 6x6cm. Železná platňa: 35x35cm. Dekor stolovej dosky - podľa výberu zo vzorkovníka. RAL konštrukcie - podľa výberu zo vzorkovníka.

**134,00€ s DPH**



## KONFERENČNÝ STÔL - CUBE

**Set 2 dizajnových konferenčných stolíkov** so stabilnou kovovou podnožou. Rozmer: 69x69x40cm. a 63x63x35cm. (ŠxHxV) Hrúbka dosky: 1,8cm. Kalibrovaný joklový profil: 2x2cm. Dekor stolovej dosky - podľa výberu zo vzorkovníka. RAL konštrukcie - podľa výberu zo vzorkovníka.

**214,00€ s DPH**

**Set 3 dizajnových konferenčných stolíkov** so stabilnou kovovou podnožou. Rozmer: 70x70x40cm., 64x64x35cm. a 58x58x29cm. (ŠxHxV) Hrúbka dosky: 1,8cm. Kalibrovaný joklový profil: 2x2cm. Dekor stolovej dosky - podľa výberu zo vzorkovníka. RAL konštrukcie - podľa výberu zo vzorkovníka

**313,00€ s DPH**



## PRÍRUČNÝ STOLÍK - TAURUS

**Príručný stôl TAURUS**, rozmer: 50x30x65cm. (ŠxHxV) Hrúbka dosky: 3,6cm. Joklový profil: 3x3cm. Dekor stolovej dosky - podľa výberu zo vzorkovníka. RAL konštrukcie - podľa výberu zo vzorkovníka.

**104,00€ s DPH**





## LÁTKY LUNA



Luna 14



Luna 16



Luna 17



Luna 21



Luna 24



Luna 27



Luna 30

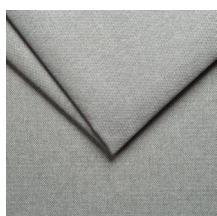

Luna 31



Luna 35



Luna 36



Luna 60



Luna 78

## LÁTKY TRINITY



Trinity 10



Trinity 11



Trinity 17

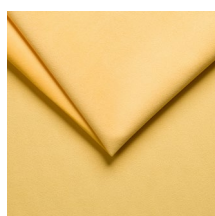

Trinity 18



Trinity 19



Trinity 23

## LÁTKY COMO



Como 09



Como 10



Como 13



Como 14



Como 16



Como 19

## KOŽENKA SOFT

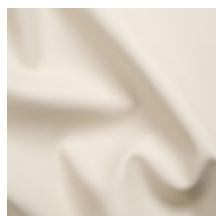

Soft 12



Soft 13

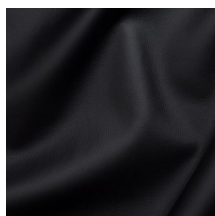

Soft 14

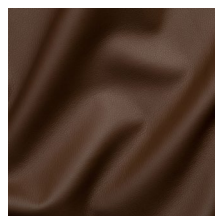

Soft 16



Soft 17

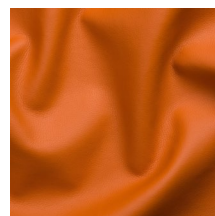

Soft 20

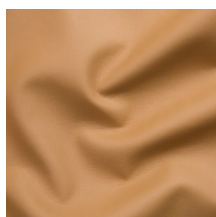

Soft 21



Soft 23

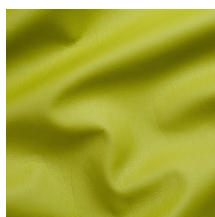

Soft 31

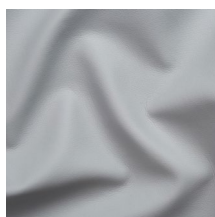

Soft 32

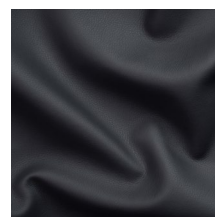

Soft 120

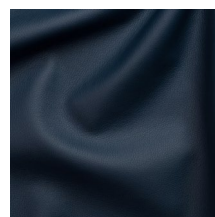

Soft 128

## KOŽENKY MDC

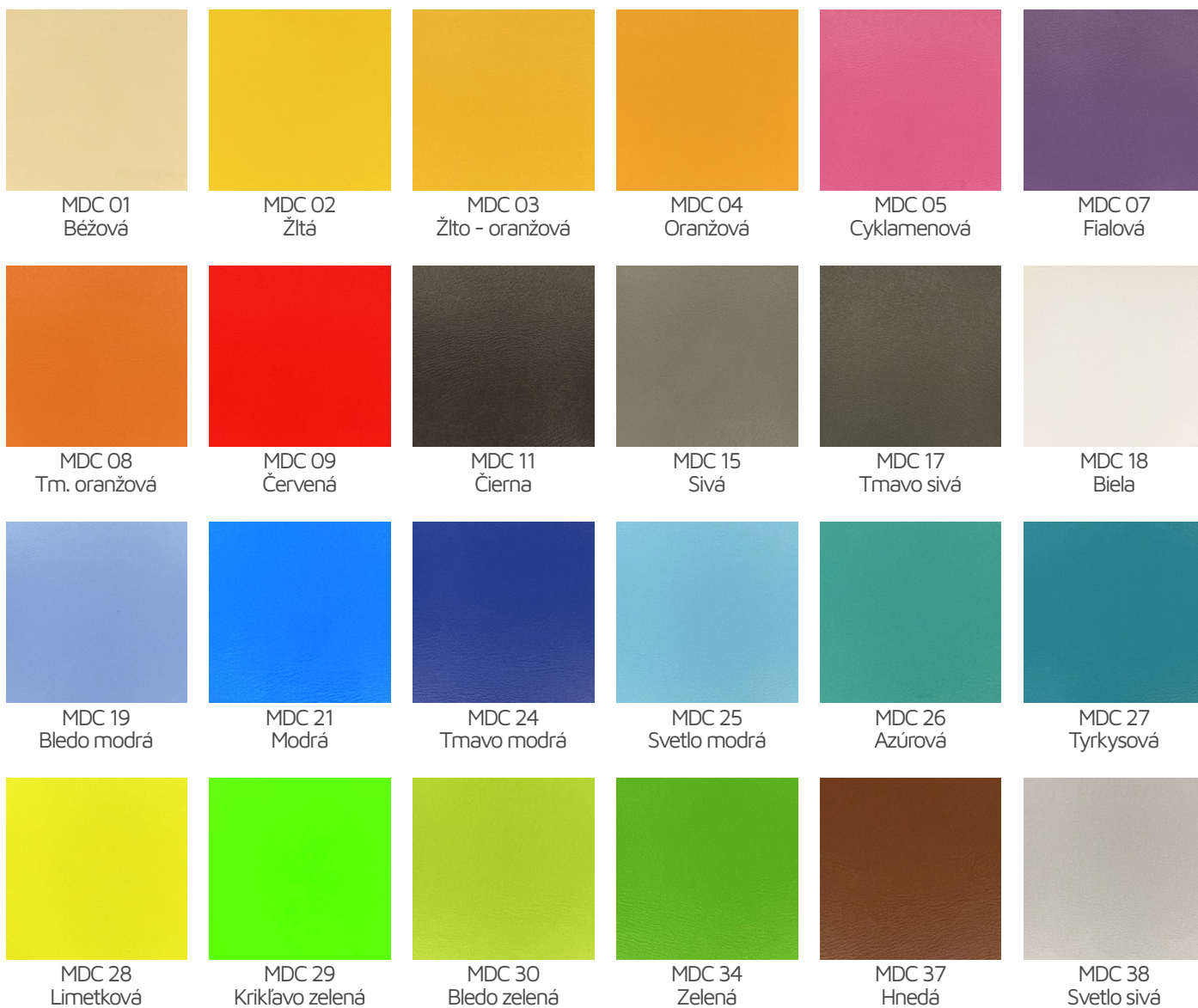

### PRÉMIOVÁ KOŽENKA MDC.

Táto koženka spĺňa všetky normy podľa: **ISO10993-5 a ISO10993-10.**

Je **antialergická, odolná voči alkoholu** a vhodná pre rôzne jemné dezinfekčné čistenie, vďaka čomu je ideálna pre všetky typy školských zariadení.

**Koženka MDC** je zároveň **antibakteriálna, nehorľavá a voderesistentná**, vďaka čomu je vynikajúcou voľbou pre školy a školské kluby.

**Koženky MDC** ponúkajú školám aj ďalšiu výhodu a to v podobe **nenáročnej údržby**, sú **príjemné na dotyk** a poskytujú žiakom komfort a pohodlie.

## RAL KONŠTRUKCIE

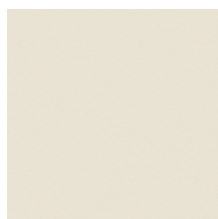

RAL 1013

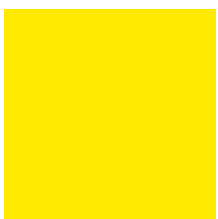

RAL 1018



RAL 2004



RAL 3020

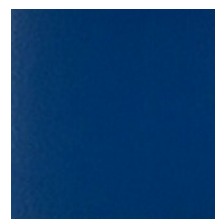

RAL 5010



RAL 5015

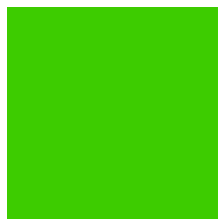

RAL 6018

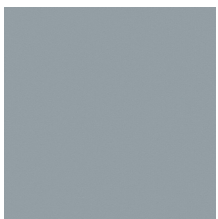

RAL 7004

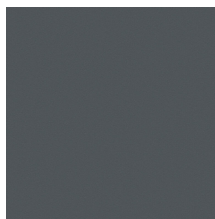

RAL 7012

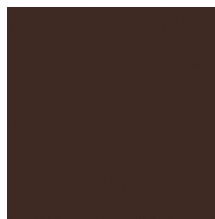

RAL 8017



RAL 9005



RAL 9016

## DOSKY - KRONOSPAN



0132 BS



7190 BS



0134 BS



7113 BC



K518 SU



K517 SU

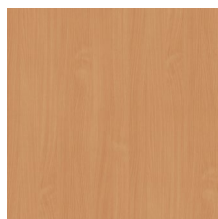

BUK



JAVOR



DUB SONOMA



ČIERNÁ



BIELÁ



ANTRACIT



# Obchodné podmienky

## 1. VŠEOBECNÉ PODMIENKY

- 1.1 Predávajúcim je spoločnosť Mušla s.r.o., Veľké Dvorany 277, 956 01 Veľké Dvorany, IČO: 47 592 265, IČ DPH: SK2024000198, e-mail: uhlarik@musla.sk, obchod@musla.sk
- 1.2 Kupujúcim je každá fyzická alebo právnická osoba, ktorá akýmkoľvek spôsobom kontaktuje predávajúceho s úmyslom kúpy tovaru, ktorý predávajúci ponúka.
- 1.3 Kupujúcim je aj každá fyzická alebo právnická osoba, ktorá akýmkoľvek spôsobom kontaktuje predávajúceho s požiadavkou, aby jej predávajúci zaobstaral tovar, ktorý nemá zaradený v ponuke, s úmyslom kúpy tohto tovaru.
- 1.4 Tieto Obchodné podmienky sú platné až do vydania nových Obchodných podmienok.

## 2. OBJEDNÁVANIE

- 2.1 Tovar môže kupujúci objednávať nasledovne:
  - a) Prostredníctvom e-mailovej objednávky adresovanej predávajúcemu.
  - b) Prostredníctvom nákupného košíka na web-stránkach predávajúceho.
- 2.2 Odoslaním objednávky sa kupujúci zaväzuje prevziať objednaný tovar a zaplatiť za tovar dohodnutú cenu.
- 2.3 Odoslanú objednávku potvrdí predávajúci emailom a zároveň oznámi kupujúcemu dostupnosť a termín dodania tovaru. Všetky potvrdené objednávky sú záväzné!
- 2.4 Predávajúci sa zaväzuje dodať správny druh a množstvo tovaru v dohodnutej cene podľa objednávky.
- 2.5 Zrušenie objednávky je zo strany kupujúceho možné do 24 hodín od objednania tovaru bez udania dôvodu. Kupujúci môže objednávku zrušiť e-mailom. Po overení splnenia podmienok zrušenia objednávky potvrdí predávajúci kupujúcemu storno objednávky e-mailom alebo telefonicky. V prípade, že už bola suma za objednaný tovar uhradená, predávajúci zašle peniaze späť na bankový účet kupujúceho.
- 2.6 Predávajúci má právo zrušiť objednávku v prípade, keď nie je možné zabezpečiť objednaný tovar. V takomto prípade kupujúcemu ihneď vráti uhradenú sumu v plnej výške, alebo mu ponúkne náhradný tovar, alebo iné riešenie, ak s tým kupujúci súhlasí. Predávajúci má právo zrušiť objednávku tiež v prípade, ak sa nemôže skontaktovať s kupujúcim (chybne uvedené alebo neuvedené kontaktné údaje, nedostupnosť, ...).
- 2.7 Objednávky sú vybavované priebežne podľa poradia, v akom boli doručené a s ohľadom na stav skladových zásob.

## 3. CENY

- 3.1 Predávajúci je platcom DPH.
- 3.2 Aktuálne ceny sortimentu sú súčasťou platných katalógov, vydaním nového cenníka sa predchádzajúce ceny stávajú automaticky neplatnými.

## 4. PLATBY

- 4.1 Štandardne nie je na prijatie objednávky potrebná úhrada zálohy (pokiaľ nebolo dohodnuté inak). Tým však nie je dotknuté právo vyžadovať zo strany dodávateľa úhradu zálohy v akejkoľvek výške.
- 4.2 Po dodaní tovaru je dodávateľ povinný vystaviť a zaslať odberateľovi faktúru s náležitosťami daňového dokladu. Štandardná lehota splatnosti je 14 dní. Dňom zaplataenia je deň pripísania čiastky zodpovedajúcej kúpnej cene vrátane DPH na účet predávajúceho. Až do celkového zaplataenia zostáva tovar majetkom firmy.
- 4.3 Platba je možná iba v EUR.
- 4.4 Daňový doklad (faktúru) posiela predávajúci kupujúcemu spolu s tovarom.

## 5. DORUČENIE TOVARU

- 5.1 Miesto odberu je stanovené na základe objednávky kupujúceho. Za splnenie dodávky sa považuje dodanie tovaru na určené miesto.
- 5.2 Tovar je primerane zabaleny a zabezpečený. Kupujúci je povinný pri preberaní tovaru skontrolovať neporušenosť zásielky.
- 5.3 Spolu s tovarom dodá predávajúci kupujúcemu faktúru (daňový doklad), dodací list.
- 5.4 Za tovar zodpovedá predávajúci až po jeho prevzatí kupujúcim. Tovar sa považuje za prevzatý kupujúcim od doby, kedy tento písomne potvrdí prevzatie tovaru.
- 5.5 Ak v prípade, že predávajúci nemá skladom dostatok objednaného tovaru, môže objednávku odoslať na viac krát, pričom náklady na poštovné a balné znáša objednávateľ iba ako by bola objednávka odoslaná na jeden krát.
- 5.6 Doprava pre školy je pri objednávke presahujúcej 1200€ s DPH poskytnutá zdarma, pre ostatných kupujúcich je účtovaná zvlášť a to zo skladu Mušla s.r.o. do miesta určenia príjemcu.
- 5.7 Štandardná dodacia lehota je 5-8 týždňov od vystavenia potvrdenia objednávky, pokiaľ nie je dohodnuté inak. Pri atypických výrobkoch a pri veľkých dodávkach je konkrétny termín dodania spresnený individuálne po vzájomnej dohode so zákazníkom. Čiastočné dodanie tovaru je prípustné.

## 6. ODSTÚPENIE OD VYBAVENEJ OBJEDNÁVKY

- 6.1 Vojny, požiare, dopravné kalamity, živelné katastrofy, stávky a ostatné zásahy vyššej moci, menovite neuvedené, oslobodzujú predávajúceho od záväzku plnenia po celý čas ich trvania.
- 6.2 Ak spotrebiteľ odstúpi od zmluvy, alebo stornuje záväzne vystavenú objednávku, bez preukázateľného zadania príčiny, vyhradzuje si predávajúci právo postupovať podľa nasledovných pravidiel:
  - a) Storno objednávky treba spraviť vždy písomnou formou.
  - b) predávajúci je oprávnený odstúpiť od objednávky v prípade, že objednaný tovar nie je možné dodať v požadovanej dodacej lehote. Túto skutočnosť je však povinný kupujúcemu písomne ohlásiť.
  - c) V prípade storno objednávky zo strany kupujúceho je predávajúci oprávnený požadovať storno poplatok vo výške 40% dohodnutej kúpnej ceny.

## 7. ZÁRUKY A REKLAMÁCIE

- 7.1 Predávajúci zodpovedá za vady predaného tovaru najmä podľa § 619 a nasl. Občianskeho zákonníka. Vybavovanie reklamácií sa riadi záručnými podmienkami konkrétneho tovaru a príslušnými ustanoveniami Občianskeho zákonníka a osobitnými predpismi.
- 7.2 Záručná doba na všetok ponúkaný tovar je 24 mesiacov. Na uplatnenie práv zo zodpovednosti za vady (reklamáciu) vždy postačuje doklad o zakúpení (priložená faktúra). Predloženie dokladu o zakúpení na účely reklamácie postačuje aj v prípade, že bol vydaný záručný list, ale zákazník ho stratil.
- 7.3 Záruka sa nevzťahuje na bežné opotrebenie vecí (alebo jej častí) spôsobené používaním. Viditeľné známky používania čalúnených výrobkov, ako je jemné zvlínenie potáhov, zmena tuhosti výplne a jej prípadný pokles sú prirodzené javy vyplývajúce z používania výrobku a nepredstavujú dôvod na reklamáciu. Dodávateľ si vyhradzuje právo na dovolenú odchýlku v celkových rozmeroch výrobku + - 2%. Farebnosť potáhových látok a koženiek uvedených v katalógu je ilustračná. Odtieň sa môže meniť v závislosti od rôznych výrobných šarží (+ - 1 stupeň). Prípadné odchýlky nepredstavujú dôvod na reklamáciu tovaru.
- 7.4 Reklamovaný tovar je kupujúci povinný doručiť na reklamáciu čistý, mechanicky nepoškodený, s kópiou faktúry, dodacieho listu. Kupujúci je povinný spolu s tovarom zaslať aj popis vady.
- 7.5 POSTUP REKLAMÁCIE:
  - 7.5.1. Čo najskôr nás informovať emailom alebo telefonicky o chybe výrobku.
  - 7.5.2. Poslať, alebo priniesť produkt späť na adresu Mušla s.r.o. - výroba, Veľké Dvorany č.277, Veľké Dvorany, 956 01

## 8. MONTÁŽ

- 8.1 V cene výrobku nie je zahrnuté rozostavenie, roznesenie a samotná montáž nábytku. V prípade uvedenia požiadavky aj na tieto práce vo vašej objednávke, oznámime Vám konečnú čiastku spolu s potvrdením objednávky. Predávajúci si vyhradzuje právo účtovať náklady navyše v prípade, že pre montáž nie sú vytvorené štandardné podmienky (nefungujúci výťah, nepripravenosť priestorov, neprístupové cesty a pod.).

## 9. ZÁVEREČNÉ INFORMÁCIE

- 9.1 Tieto všeobecné obchodné podmienky a všetky kúpne zmluvy uzavreté na ich základe sa riadia právnymi predpismi platnými v Slovenskej republike.
- 9.2 V zmysle zákona č. 391/2015 Z. z. o alternatívnom riešení spotrebiteľských sporov a o zmene a doplnení niektorých zákonov a podľa Čl. 14 ods. 1 a 2 nariadenia Európskeho parlamentu a Rady (EÚ) č. 524/2013 z 21. mája 2013 o riešení spotrebiteľských sporov online, ktorým sa mení nariadenie (ES) č. 2006/2004 a smernica 2009/22/ES (nariadenie o riešení spotrebiteľských sporov online) (Ú. v. EÚ L 165, 18. 6. 2013), má kupujúci možnosť riešiť spor prostredníctvom systému alternatívneho riešenia sporov.  
<https://webgate.ec.europa.eu/odr/main/index.cfm?event=main.home.chooseLanguage>

# MUŠLA<sup>®</sup> School

**Ing. Andrej Uhlárik**  
obchodný zástupca

 **+421 918 428 039**

 **uhlarik@musla.sk**

 **www.musla.sk**



**Mušla s.r.o.**

Veľké Dvorany 277  
956 01 Veľké Dvorany



Kvalitné prevedenie



Spofahlivý partner



Servis



Slovenský výrobca