

2024/25

MUŠLA[®] School

- Taburetky a taburetkové zostavy
- Farebné stoly a konferenčné stolíky
- Kancelárske kreslá a sedenie na chodby

MUŠLA[®] School

Sme spoločnosť Mušla s.r.o. - **slovenský výrobca čalúneného nábytku** s viac ako 11 ročnou históriou najmä v gastro segmente. Disponujeme vlastnou čalúnnickou, stolárskou aj zväračskou dielňou.

Od roku **2021** sa portfólio našich činností rozšírilo o špecializovanú výrobu a predaj nábytku pre **základné, stredné a vysoké školy**. Táto sekcia bola príznačne nazvaná **MUŠLA School**.

V našej ponuke nájdete krásne a funkčné taburetkové sedenie vhodné pre **školské chodby, knižnice alebo oddychové zóny**, či rôzne typy čalúnených kresiel, stoličiek a konferenčných stolíkov určených pre **riaditeľne, kabinety a zborovne**.

Vyrábame vo vlastných výrobných priestoroch na ploche 1700m². V súčasnej dobe rozširujeme **v Topoľčanoch** skladové a výrobné priestory o ďalších 1000m², kde pripravujeme aj úplne nový showroom.

Kostru čalúnených výrobkov tvoria pevné DTD dosky v kombinácii so smrekovým masívom. Pohodlie zaisťujú kvalitné peny s vysokou hustotou. Všetky poťahové látky sú testované a spĺňajú najvyššie kritériá. V ponuke sú aj prémiové koženky vhodné do zdravotníctva.

Na všetky naše produkty kladieme tie najvyššie nároky. Spoločným cieľom je vytvoriť **elegantné, moderné a funkčné sedenie** pre žiakov, učiteľov, ako aj rodičov. V prípade záujmu dokážeme poradiť so správnym výberom látok/koženiek, so zameraním priestorov, ako aj so samotným projektom, či jeho celkovou realizáciou...

TABURET OBDĹŽNIK

Taburet obdĺžnik, rozmer: 100x45x45cm. (ŠxHxV)

Látka + koženka SOFT 202,00€ s DPH

Koženka prémium: MDC/DYNACTIV 215,00€ s DPH

Taburet obdĺžnik, rozmer: 120x45x45cm. (ŠxHxV)

Látka + koženka SOFT 243,00€ s DPH

Koženka prémium: MDC/DYNACTIV 255,00€ s DPH

Taburet obdĺžnik, rozmer: 140x45x45cm. (ŠxHxV)

Látka + koženka SOFT 283,00€ s DPH

Koženka prémium: MDC/DYNACTIV 299,00€ s DPH

Taburet obdĺžnik, rozmer: 160x45x45cm. (ŠxHxV)

Látka + koženka SOFT 323,00€ s DPH

Koženka prémium: MDC/DYNACTIV 335,00€ s DPH

Taburet obdĺžnik, rozmer: 180x45x45cm. (ŠxHxV)

Látka + koženka SOFT 363,00€ s DPH

Koženka prémium: MDC/DYNACTIV 385,00€ s DPH

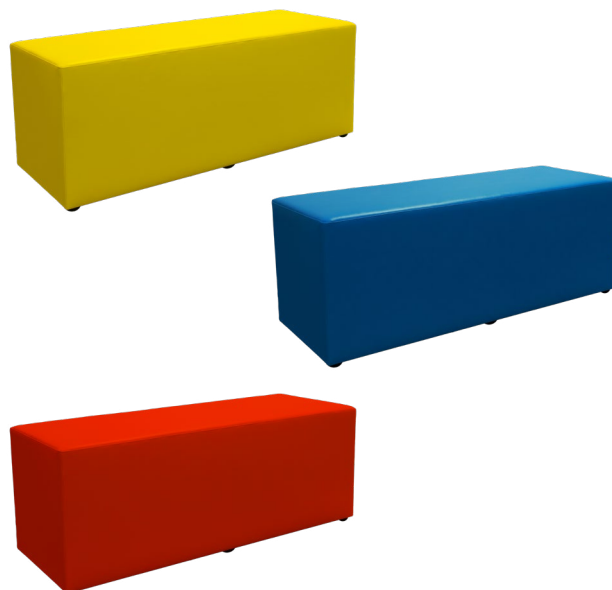

TABURET OBDĹŽNIK - DVE FARBY

Taburet obdĺžnik, rozmer: 100x45x45cm. (ŠxHxV)

Látka + koženka SOFT 211,00€ s DPH

Koženka prémium: MDC/DYNACTIV 224,00€ s DPH

Taburet obdĺžnik, rozmer: 120x45x45cm. (ŠxHxV)

Látka + koženka SOFT 253,00€ s DPH

Koženka prémium: MDC/DYNACTIV 265,00€ s DPH

Taburet obdĺžnik, rozmer: 140x45x45cm. (ŠxHxV)

Látka + koženka SOFT 294,00€ s DPH

Koženka prémium: MDC/DYNACTIV 312,00€ s DPH

Taburet obdĺžnik, rozmer: 160x45x45cm. (ŠxHxV)

Látka + koženka SOFT 335,00€ s DPH

Koženka prémium: MDC/DYNACTIV 348,00€ s DPH

Taburet obdĺžnik, rozmer: 180x45x45cm. (ŠxHxV)

Látka + koženka SOFT 378,00€ s DPH

Koženka prémium: MDC/DYNACTIV 399,00€ s DPH

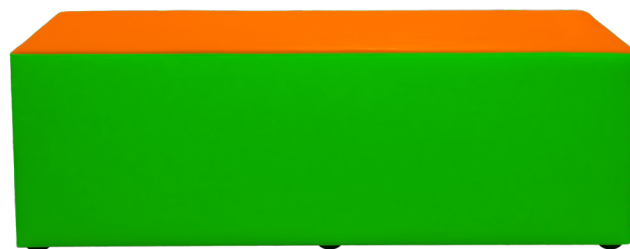

TABURETOVÉ SEDENIE - BINGO

Taburetové sedenie BINGO je funkčné a moderné sedenie pre školské chodby, knižnice, alebo oddychové zóny v rámci školy. Celkový rozmer taburetového sedenia s pevným kruhovým operadlom: Ø125x75cm. (ŠxV). Výška sedenia 45cm. Stredové kruhové operadlo o Ø35/25cm. Možnosť kombinovania dvoch farieb.

Látka + koženka SOFT 550,00€ s DPH

Koženka prémium: MDC/DYNACTIV 595,00€ s DPH



OBLÚKOVÝ TABURET 90°

90° oblúkový taburet, rozmer: 75x75x45cm. (ŠxHxV)
4 kusy taburetov vytvárajú spolu kruh Ø150cm.

Látka + koženka SOFT 245,00€ s DPH

Koženka prémium: MDC/DYNACTIV 260,00€ s DPH

Veľký 90° oblúkový taburet, rozmer: 110x110x45cm. (ŠxHxV)
4 kusy taburetov vytvárajú spolu kruh o Ø220cm.

Látka + koženka SOFT 333,00€ s DPH

Koženka prémium: MDC/DYNACTIV 353,00€ s DPH



OBLÚKOVÝ TABURET 60°

60° oblúkový taburet, rozmer: 115x45x45cm. (ŠxHxV)
6 kusov taburetov vytvára kruh Ø220cm.

Látka + koženka SOFT 238,00€ s DPH

Koženka prémium: MDC/DYNACTIV 259,00€ s DPH



TABURET ZOSTAVA - HADÍK/ KRUH

Taburetové sedenie do tvaru hadíka/kruhu, pozostávajúce zo šiestich 60° taburetov. 6 kusov taburetov vytvára spolu kruh Ø220cm. Možnosť kombinovania farieb. Výška sedenia 45cm.

Látka + koženka SOFT

Koženka prémium: MDC/DYNACTIV 1340,00€ s DPH

1470,00€ s DPH



PÓDIOVÉ SEDENIE - DÚHA

Trojstupňové taburetové sedenie DÚHA pozostáva z 8 polooblúkových elementov v rôznych výškach sedenia od podlahy: 30, 45 a 60cm. Rozmer taburetkej zostavy: 400x200x60cm. (ŠxHxV)

Látka + koženka SOFT

2990,00€ s DPH

Koženka prémium: MDC/DYNACTIV 3290,00€ s DPH

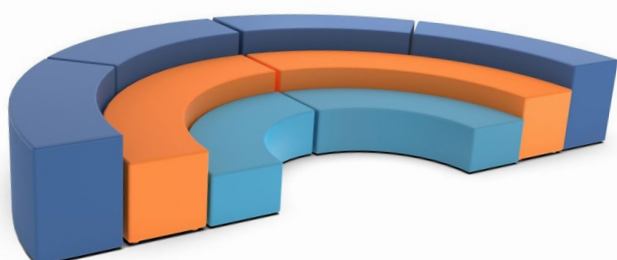

TABURETKOVÁ ZOSTAVA - LONG

Taburetové sedenie LONG pozostáva z deviatich 60° taburet-
tov. Možnosť kombinovania viacerých farieb. Výška sedenia
45cm.

Látka + koženka SOFT 1990,00€ s DPH

Koženka prémium: MDC/DYNACTIV 2190,00€ s DPH



TABURETKOVÁ ZOSTAVA - SIMI

Taburetové sedenie SIMI, rozmer taburetkovej zostavy:
735x215x45cm. (ŠxHxV). Možnosť kombinovania viacerých
farieb.

Látka + koženka SOFT 2665,00€ s DPH

Koženka prémium: MDC/DYNACTIV 2820,00€ s DPH

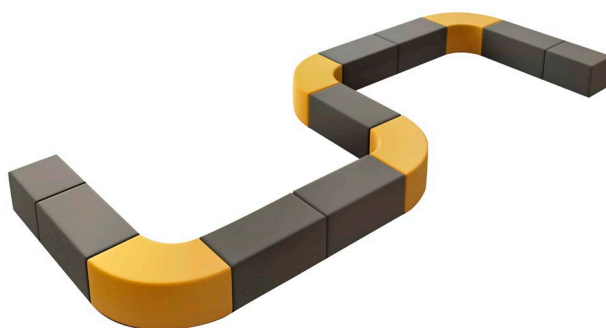

TABURETKOVÁ ZOSTAVA - UGO

Taburetové sedenie UGO, rozmer taburetkovej zostavy:
270x215x45cm. (ŠxHxV). Možnosť kombinovania viacerých
farieb.

Látka + koženka SOFT 1060,00€ s DPH

Koženka prémium: MDC/DYNACTIV 1160,00€ s DPH



TABURETKOVÁ ZOSTAVA - OTA

Taburetové sedenie OTA, rozmer taburetkovej zostavy:
290x150x45cm. (ŠxHxV). Možnosť kombinovania viacerých
farieb.

Látka + koženka SOFT 1230,00€ s DPH

Koženka prémium: MDC/DYNACTIV 1340,00€ s DPH





TABURET - KRUH

Kruhový taburet, rozmer: Ø40x45cm. (ŠxV)

Látka + koženka SOFT 69,00€ s DPH

Koženka prémium: MDC/DYNACTIV 78,00€ s DPH

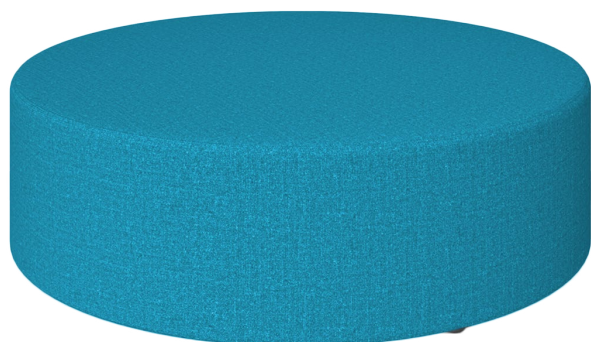

VELKÝ TABURET - KRUH

Veľký kruhový taburet, rozmer: Ø50x40cm. (ŠxV)

Látka + koženka SOFT 95,00€ s DPH

Koženka prémium: MDC/DYNACTIV 105,00€ s DPH

Veľký kruhový taburet, rozmer: Ø75x40cm. (ŠxV)

Látka + koženka SOFT 125,00€ s DPH

Koženka prémium: MDC/DYNACTIV 135,00€ s DPH

Veľký kruhový taburet, rozmer: Ø100x40cm. (ŠxV)

Látka + koženka SOFT 180,00€ s DPH

Koženka prémium: MDC/DYNACTIV 198,00€ s DPH



TABURET KRUH - DVE FARBY

Dvojfarebný kruhový taburet, rozmer: Ø40x45cm. (ŠxV)

Látka + koženka SOFT 72,00€ s DPH

Koženka prémium: MDC/DYNACTIV 81,00€ s DPH

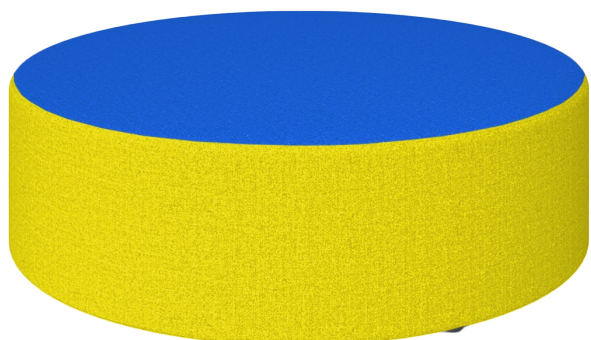

VELKÝ TABURET KRUH - DVE FARBY

Dvojfarebný kruhový taburet, rozmer: Ø50x40cm. (ŠxV)

Látka + koženka SOFT 102,00€ s DPH

Koženka prémium: MDC/DYNACTIV 112,00€ s DPH

Dvojfarebný kruhový taburet, rozmer: Ø75x40cm. (ŠxV)

Látka + koženka SOFT 132,00€ s DPH

Koženka prémium: MDC/DYNACTIV 146,00€ s DPH

Dvojfarebný kruhový taburet, rozmer: Ø100x40cm. (ŠxV)

Látka + koženka SOFT 190,00€ s DPH

Koženka prémium: MDC/DYNACTIV 208,00€ s DPH

TABURET - KOCKA

Taburet v tvare kocky, rozmer: 45x45x45cm. (ŠxHxV)

Látka + koženka SOFT **69,00€ s DPH**

Koženka prémium: MDC/DYNACTIV **78,00€ s DPH**



VELKÝ TABURET - KOCKA

Velký taburet - kocka, rozmer: 50x50x40cm. (ŠxHxV)

Látka + koženka SOFT **95,00€ s DPH**

Koženka prémium: MDC/DYNACTIV **105,00€ s DPH**

Velký taburet - kocka, rozmer: 75x75x40cm. (ŠxHxV)

Látka + koženka SOFT **125,00€ s DPH**

Koženka prémium: MDC/DYNACTIV **135,00€ s DPH**

Velký taburet - kocka, rozmer: 100x100x40cm. (ŠxHxV)

Látka + koženka SOFT **180,00€ s DPH**

Koženka prémium: MDC/DYNACTIV **198,00€ s DPH**

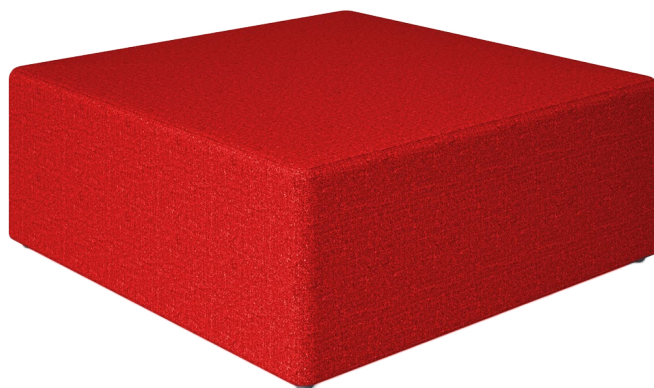

TABURET - ŠESTŮHOLNÍK

Taburet v tvare šestúholníka, rozmer: 40x40x45cm. (ŠxHxV)

Látka + koženka SOFT **94,00€ s DPH**

Koženka prémium: MDC/DYNACTIV **104,00€ s DPH**



VELKÝ TABURET - ŠESTŮHOLNÍK

Velký šestúholník, rozmer: 50x50x40cm. (ŠxHxV)

Látka + koženka SOFT **97,00€ s DPH**

Koženka prémium: MDC/DYNACTIV **107,00€ s DPH**

Velký šestúholník, rozmer: 75x75x40cm. (ŠxHxV)

Látka + koženka SOFT **128,00€ s DPH**

Koženka prémium: MDC/DYNACTIV **138,00€ s DPH**

Velký šestúholník, rozmer: 100x100x40cm. (ŠxHxV)

Látka + koženka SOFT **185,00€ s DPH**

Koženka prémium: MDC/DYNACTIV **205,00€ s DPH**





TABURET - LYRA

Taburet LYRA, rozmer: 46x39x45cm. (ŠxHxV)

Látka + koženka SOFT 98,00€ s DPH

Koženka prémium: MDC/DYNACTIV 111,00€ s DPH



SET TABURETIEK - LYRA

Farebný set - LYRA, pozostáva zo 4 samostatných taburetov. Možnosť kombinovania viacerých farieb.

Látka + koženka SOFT 392,00€ s DPH

Koženka prémium: MDC/DYNACTIV 444,00€ s DPH



SET TABURETIEK - TROJUHOLNÍK

Farebný set trojuholníkových taburetov, rozmer zostavy: Ø90x40cm. (ŠxV) Možnosť kombinovania viacerých farieb.

Látka + koženka SOFT 285,00€ s DPH

Koženka prémium: MDC/DYNACTIV 320,00€ s DPH



SET TABURETIEK - TRIO

Farebný set okrúhlych taburetov. Výška sedenia: 35,40 a 45cm. Rozmer taburetov: Ø40+Ø50+Ø40cm. Možnosť kombinovania viacerých farieb.

Látka + koženka SOFT 216,00€ s DPH

Koženka prémium: MDC/DYNACTIV 248,00€ s DPH

SET TABURETIEK - MARGARÉTKA

Farebný set taburetov v tvare kvetu. Možnosť kombinovania viacerých farieb. Stredový kruh Ø62cm. + 5 oblúkových taburetov o rozmere: 45x36x45cm. (ŠxHxV)

Látka + koženka SOFT **576,00€ s DPH**

Koženka prémium: MDC/DYNACTIV **636,00€ s DPH**



SET TABURETIEK - LUJZA

Set taburetiiek - LUJZA pozostáva z 8 samostatných taburetov. Možnosť kombinácie dvoch farieb. Celkový rozmer zostavy: 195x195x45cm. (ŠxHxV)

Látka + koženka SOFT **990,00€ s DPH**

Koženka prémium: MDC/DYNACTIV **1090,00€ s DPH**

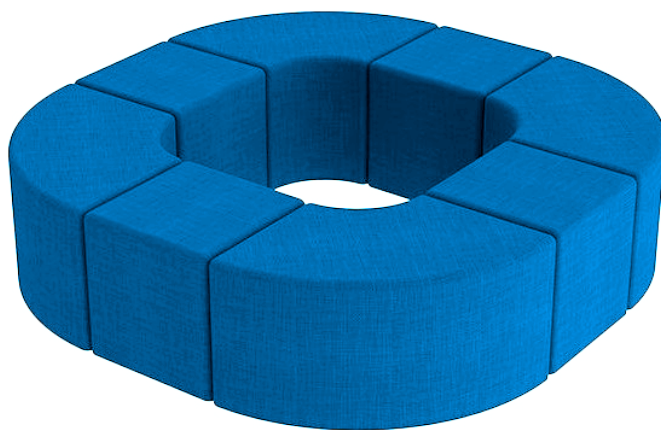

SET TABURETIEK - STONOŽKA

Farebný set taburetov v tvare stonožky. Možnosť kombinovania viacerých farieb. Kruh Ø62cm. + 7 oblúkových taburetov. Rozmer taburetu: 45x36x45cm. (ŠxHxV)

Látka + koženka SOFT 720,00€ s DPH

Koženka prémium: MDC/DYNACTIV 820,00€ s DPH

Veľmi žiadané



SET TABURETIEK - HAPPY

Farebný set HAPPY pozostáva z 13 lichobežníkových taburetov. Možnosť kombinovania viacerých farieb. Rozmer taburetu: 53x46x45cm. (ŠxHxV)

Látka + koženka SOFT 1160,00€ s DPH

Koženka prémium: MDC/DYNACTIV 1290,00€ s DPH

Veľmi žiadané

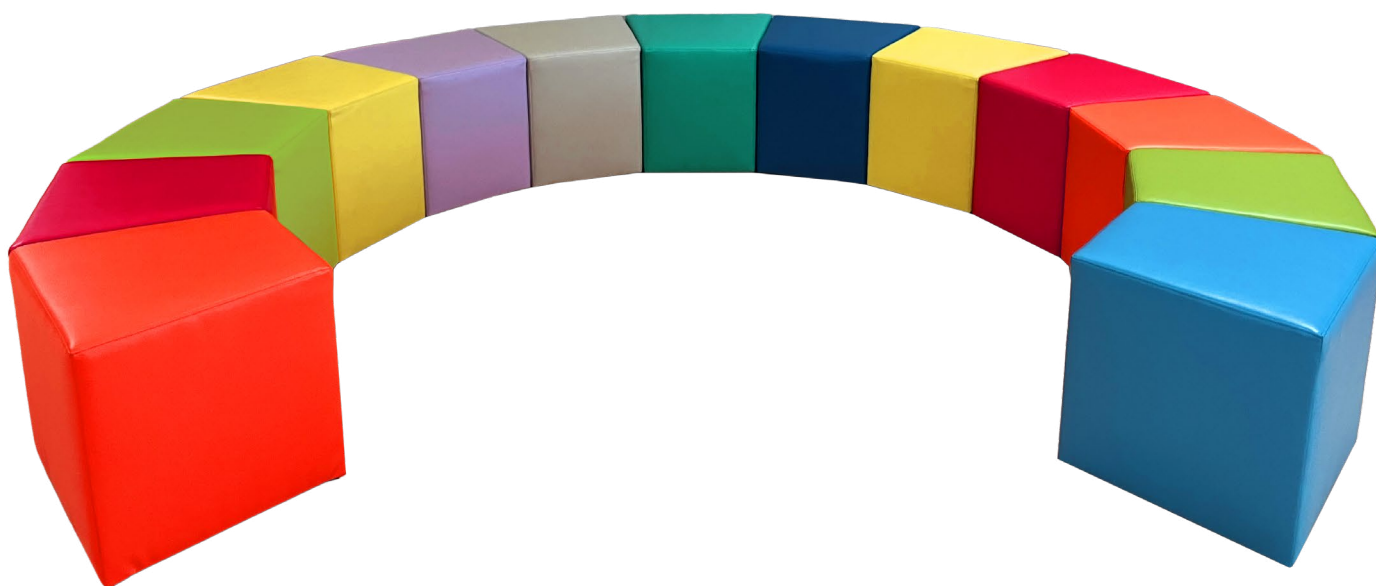





JEDNOKRESLO - DOMINIK

Sedenie s operadlom určené na školské chodby. Možnosť kombinovania dvoch farieb: sedadlo/operadlo. Rozmer: 60x60x80cm. (ŠxHxV), výška sedenia: 45cm.

Látka + koženka SOFT 210,00€ s DPH
Koženka prémium: MDC/DYNACTIV 225,00€ s DPH



DVOJKRESLO - DOMINIK

Sedenie s operadlom určené na školské chodby. Možnosť kombinovania dvoch farieb: sedadlo/operadlo. Rozmer: 120x60x80cm. (ŠxHxV), výška sedenia: 45cm.

Látka + koženka SOFT 420,00€ s DPH
Koženka prémium: MDC/DYNACTIV 450,00€ s DPH



TROJKRESLO - DOMINIK

Sedenie s operadlom určené na školské chodby. Možnosť kombinovania dvoch farieb: sedadlo/operadlo. Rozmer: 180x60x80cm. (ŠxHxV), výška sedenia: 45cm.

Látka + koženka SOFT 630,00€ s DPH
Koženka prémium: MDC/DYNACTIV 670,00€ s DPH



ROHOVÝ PRVOK - DOMINIK

Rohové sedenie s operadlom určené na školské chodby. Možnosť kombinovania dvoch farieb: sedadlo/operadlo. Rozmer: 60x60x80cm. (ŠxHxV), výška sedenia: 45cm.

Látka + koženka SOFT 240,00€ s DPH
Koženka prémium: MDC/DYNACTIV 260,00€ s DPH

TABURETOVÁ ZOSTAVA - DOMINIK I.

Kompaktné sedenie na školské chodby/oddychové zóny.
Celkové rozmery: 300x180x80cm. (ŠxHxV), výška
sedenia: 45cm.

Látka + koženka SOFT 1790,00€ s DPH

Koženka prémium: MDC/DYNACTIV 1930,00€ s DPH



TABURETOVÁ ZOSTAVA - DOMINIK II.

Kompaktné sedenie na školské chodby/oddychové zóny.
Celkové rozmery: 420x180x80cm. (ŠxHxV), výška
sedenia: 45cm.

Látka + koženka SOFT 2590,00€ s DPH

Koženka prémium: MDC/DYNACTIV 2790,00€ s DPH

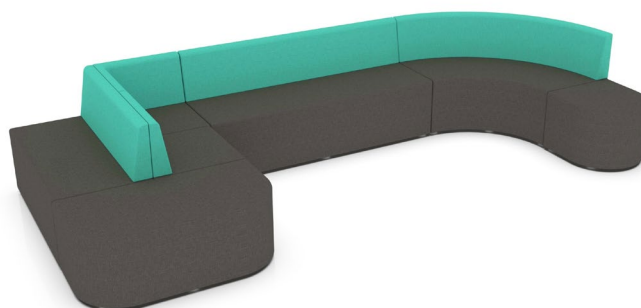

TABURETOVÁ ZOSTAVA - DOMINIK III.

Kompaktné sedenie na školské chodby/oddychové zóny.
Celkové rozmery: 420x180x80cm. (ŠxHxV), výška
sedenia: 45cm.

Látka + koženka SOFT 2190,00€ s DPH

Koženka prémium: MDC/DYNACTIV 2360,00€ s DPH



TABURETOVÁ ZOSTAVA - DOMINIK IV.

Kompaktné sedenie na školské chodby/oddychové zóny.
Celkové rozmery: 300x180x80cm. (ŠxHxV), výška
sedenia: 45cm.

Látka + koženka SOFT 1460,00€ s DPH

Koženka prémium: MDC/DYNACTIV 1560,00€ s DPH



CARMEN

Elegantná zostava **CARMEN** je vhodná pre všetky typy škôl. Obľúbená je hlavne vo veľkých vstupných halách/ recepciách stredných a vysokých škôl.

Zostavu je možné vyskladať do rôznych ucelených zostáv. Množstvom kombinácií a farieb vytvára školám priestor pre fantáziu. Stabilná kovová podnož z Joklového profilu: 4x4cm. RAL konštrukcie - podľa výberu zo vzorkovníka. Jednotlivé komponenty je možné spojiť aj na pevno - spojovacím kovaním.



JEDNOKRESLO - CARMEN

Jednokreslo CARMEN, rozmer: 85x70x70cm. (ŠxHxV),
výška sedenia: 45cm.

Látka + koženka SOFT **360,00€ s DPH**
Koženka prémium: MDC/DYNACTIV **390,00€ s DPH**



DVOJ/TROJKRESLO - CARMEN

Dvojkreslo CARMEN, rozmer: 145x70x70cm. (ŠxHxV),
výška sedenia: 45cm

Látka + koženka SOFT **720,00€ s DPH**
Koženka prémium: MDC/DYNACTIV **770,00€ s DPH**

Trojkreslo CARMEN, rozmer: 205x70x70cm. (ŠxHxV),
výška sedenia: 45cm.

Látka + koženka SOFT **1080,00€ s DPH**
Koženka prémium: MDC/DYNACTIV **1140,00€ s DPH**



ROHOVÝ PRVOK P/L' - CARMEN

Krátky rohový element CARMEN, rozmer: 70x70x70cm.
(ŠxHxV), výška sedenia: 45cm.

Látka + koženka SOFT **335,00€ s DPH**
Koženka prémium: MDC/DYNACTIV **360,00€ s DPH**

SEDENIE S OPERADLOM - CARMEN

Sedenie s operadlom CARMEN, rozmer: 70x70x70cm. (ŠxHxV), výška sedenia: 45cm.

Látka + koženka SOFT 255,00€ s DPH

Koženka prémium: MDC/DYNACTIV 275,00€ s DPH

Sedenie s operadlom CARMEN, rozmer: 145x70x70cm. (ŠxHxV), výška sedenia: 45cm.

Látka + koženka SOFT 505,00€ s DPH

Koženka prémium: MDC/DYNACTIV 545,00€ s DPH

Sedenie s operadlom CARMEN, rozmer: 205x70x70cm. (ŠxHxV), výška sedenia: 45cm.

Látka + koženka SOFT 755,00€ s DPH

Koženka prémium: MDC/DYNACTIV 805,00€ s DPH



SEDENIE BEZ OPERADLA - CARMEN

Sedenie CARMEN na pevnej celokovovej konštrukcii, rozmer: 70x70x45cm. (ŠxHxV)

Látka + koženka SOFT 210,00€ s DPH

Koženka prémium: MDC/DYNACTIV 225,00€ s DPH

Sedenie CARMEN na pevnej celokovovej konštrukcii, rozmer: 145x70x45cm. (ŠxHxV)

Látka + koženka SOFT 420,00€ s DPH

Koženka prémium: MDC/DYNACTIV 450,00€ s DPH

Sedenie CARMEN na pevnej celokovovej konštrukcii, rozmer: 205x70x45cm. (ŠxHxV)

Látka + koženka SOFT 630,00€ s DPH

Koženka prémium: MDC/DYNACTIV 675,00€ s DPH

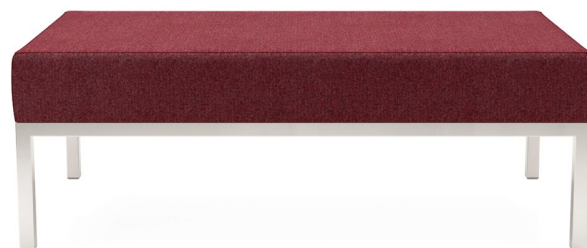

KONFERENČNÝ STOLÍK - CARMEN

Konferenčný stolík CARMEN na pevnej celokovovej konštrukcii, rozmer: 70x70x45cm. (ŠxHxV). Hrúbka dosky: 1,8cm.

Dekor stolovej dosky - podľa výberu zo vzorkovníka.

Látka + koženka 260,00€ s DPH

Konferenčný stolík CARMEN na pevnej celokovovej konštrukcii, rozmer: 145x70x45cm. (ŠxHxV). Stolová doska podľa výberu zo vzorkovníka.

Látka + koženka 520,00€ s DPH

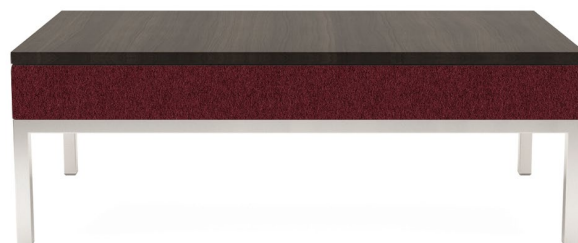

ZOSTAVA - CARMEN

Moderná zostava sedenia CARMEN pozostávajúca zo 7 elementov + veľký konferenčný stolík. Celkový rozmer zostavy: 425x210x70cm. (ŠxHxV).

Látka + koženka SOFT 2850,00€ s DPH

Koženka prémium: MDC/DYNACTIV 3040,00€ s DPH



**Zvýhodnená cena!
-200€ s DPH**

TWINS

Moderná dvojfarebná zostava **TWINS** je vhodná pre všetky typy škôl. Obľúbená je hlavne vo veľkých vstupných halách/ recepciách stredných a vysokých škôl.

Zostavu je možné vyskladať do rôznych ucelených zostáv. Množstvom kombinácií a farieb vytvára školám priestor pre fantáziu. Stabilná kovová podnož z Joklového profilu: 3x3cm. RAL konštrukcie - podľa výberu zo vzorkovníka. Jednotlivé komponenty je možné spojiť aj na pevno - spojovacím kovaním.



PRAVÉ JEDNOKRESLO - TWINS

Pravé jednokreslo TWINS, rozmer: 70x70x75cm. (ŠxHxV),
výška sedenia: 45cm.

Látka + koženka SOFT 335,00€ s DPH
Koženka prémium: MDC/DYNACTIV 365,00€ s DPH



LAVÉ JEDNOKRESLO - TWINS

Ľavé jednokreslo TWINS, rozmer: 70x70x75cm. (ŠxHxV),
výška sedenia: 45cm.

Látka + koženka SOFT 335,00€ s DPH
Koženka prémium: MDC/DYNACTIV 365,00€ s DPH



ROHOVÉ JEDNOKRESLO - TWINS

Rohové jednokreslo TWINS, rozmer: 70x70x75cm. (ŠxHxV),
výška sedenia: 45cm

Látka + koženka SOFT 335,00€ s DPH
Koženka prémium: MDC/DYNACTIV 365,00€ s DPH

KRESLO S OPERADLOM - TWINS

Jednokreslo s operadlom TWINS, rozmer: 70x70x75cm. (ŠxHxV), výška sedenia: 45cm.

Látka + koženka SOFT **310,00€ s DPH**

Koženka prémium: MDC/DYNACTIV **340,00€ s DPH**



SEDENIE BEZ OPERADLA - TWINS

Sedenie bez operadla TWINS, rozmer: 70x70x45cm. (ŠxHxV)

Látka + koženka SOFT **265,00€ s DPH**

Koženka prémium: MDC/DYNACTIV **275,00€ s DPH**



KONFERENČNÝ STOLÍK - TWINS

Konferenčný stolík TWINS, rozmer: 70x70x40cm. (ŠxHxV).
Stolová doska podľa výberu zo vzorkovníka.

220,00€ s DPH



ZOSTAVA - TWINS

Moderná zostava sedenia TWINS pozostávajúca z 10 elementov. Celkový rozmer zostavy: 350x140x75cm. (ŠxHxV). Výška sedenia 45cm.

Látka + koženka SOFT **3100,00€ s DPH**

Koženka prémium: MDC/DYNACTIV **3400,00€ s DPH**



BELLA

Moderné školské sedenie **BELLA** je vhodné pre všetky typy škôl. Ideálne na chodby, recepcie, alebo oddychové zóny v rámci školy.

Sedenie môže byť umiestnené na pevných nízkyh protišmykových klzákoch, nožičkách, alebo na pevnej celokovovej konštrukcii. RAL konštrukcie - podľa výberu zo vzorkovníka. Jednotlivé komponenty je možné spojiť aj na pevno spojovacím kovaním.



ZOSTAVA SEDENIA - BELLA I.

Moderná školská zostava BELLA 1, vhodná pre základné školy. Sedenie pozostáva z 8 samostatných elementov. Celkový rozmer zostavy: 240x120x75cm. (ŠxHxV) Výška sedenia 40cm., bočné oblúkové elementy vo výške 50cm. Okrúhle nožičky Ø6cm., výška nohy 6cm.

Látka + koženka SOFT 1250,00€ s DPH
Koženka prémium: MDC/DYNACTIV 1350,00€ s DPH



ZOSTAVA SEDENIA - BELLA II.

Moderná školská zostava BELLA 2, vhodná pre všetky typy škôl. Stabilná kovová podnož z Joklového profilu 3x2cm. Zostava je zložená zo 6 samostatných elementov. Celkový rozmer zostavy: 260x120x80cm. (ŠxHxV). Výška sedenia 45cm.

Látka + koženka SOFT 1290,00€ s DPH
Koženka prémium: MDC/DYNACTIV 1390,00€ s DPH



ZOSTAVA SEDENIA - BELLA III.

Moderná školská zostava BELLA 3, vhodná pre všetky typy škôl. Taburetové sedenie s operadlom pozostávajúce zo 4 samostatných elementov, umiestnené na nízkyh klzákoch. Celkový rozmer zostavy: 220x100x80cm. (ŠxHxV). Výška sedenia 45cm. Možnosť kombinovania dvoch farieb: sedadlo/operadlo. Zostavu Bella 3 je možné vyrobiť aj o dĺžke 240, alebo 260cm., cena na vyžiadanie.

Látka + koženka SOFT 850,00€ s DPH
Koženka prémium: MDC/DYNACTIV 920,00€ s DPH

ROHOVÁ ZOSTAVA - ALEX

Moderná rohová zostava ALEX, vhodná pre všetky typy škôl. Elegantné rohové sedenie s dvoma okrúhlymi taburetkami. Celkový rozmer zostavy: 210x210x70cm. (ŠxHxV). Výška sedenia 45cm. Kruhový taburet, rozmer: Ø40x45cm. (ŠxV)

Látka + koženka SOFT 1690,00€ s DPH

Koženka prémium: MDC/DYNACTIV 1790,00€ s DPH



ZOSTAVA SEDENIA - OLÍVIA

Moderná školská zostava OLÍVIA, vhodná pre všetky typy škôl. Sedenie je umiestnené na nízkych protišmykových klzákoch. Zostava pozostáva z ôsmich 45° elementov. Celkový rozmer zostavy: Ø220x75cm. (ŠxV). Výška sedenia 45cm. Vnútorňý Ø100cm. Možnosť kombinovania dvoch farieb: sedadlo/operadlo.

Látka + koženka SOFT 2190,00€ s DPH

Koženka prémium: MDC/DYNACTIV 2390,00€ s DPH



TABURETKOVÁ ZOSTAVA - NELA

Atypické taburetkové sedenie NELA, vhodné pre všetky typy škôl. Sedenie je umiestnené na nízkych protišmykových klzákoch. Pozostáva z 3 veľkých elementov. Celkový rozmer zostavy: 200x200x45cm. (ŠxHxV). Výška sedenia 45cm. Hĺbka sedenia 45cm.

Látka + koženka SOFT 1440,00€ s DPH

Koženka prémium: MDC/DYNACTIV 1590,00€ s DPH



TABURETKOVÁ ZOSTAVA - HEX

Taburetková zostava HEX, pozostáva zo 6 samostatných taburetov lichobežníkového tvaru. Rozmer taburetu: 120x45x45cm. (ŠxHxV). Možnosť kombinovania viacerých farieb.

Látka + koženka SOFT 1440,00€ s DPH

Koženka prémium: MDC/DYNACTIV 1590,00€ s DPH



ZOSTAVA SEDENIA - UNIVERSITY



Elegantná školská zostava UNIVERSITY je vhodná na veľké školské chodby a oddychové zóny. Sedenie je umiestnené na okrúhlych kovových nožičkách. Pozostáva z 15 samostatných elementov. Celkový rozmer zostavy: 560x265x80cm. (ŠxHxV). Výška sedenia 45cm. Jednotlivé komponenty je možné spojiť aj na pevno - spojovacím kovaním. Okrúhle nožičky Ø6cm., výška nohy 6cm. Možnosť kombinovania viacerých farieb.

Látka + koženka SOFT **5390,00€ s DPH**
Koženka prémium: MDC/DYNACTIV **5690,00€ s DPH**

TABURETKOVÁ ZOSTAVA - AMFÍK

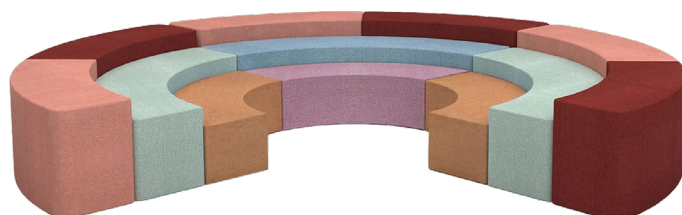

Taburetková zostava AMFÍK je vhodná na veľké školské chodby a oddychové zóny. Sedenie je umiestnené na pevných nízkych klzákoch. Pozostáva z 12 samostatných elementov. Celkový rozmer zostavy: 409x350x60cm. (ŠxHxV). Výška sedenia 30,45 a 60cm. Jednotlivé komponenty je možné spojiť aj na pevno - spojovacím kovaním. Možnosť kombinovania viacerých farieb.

Látka + koženka SOFT **4390,00€ s DPH**
Koženka prémium: MDC/DYNACTIV **4790,00€ s DPH**

ZOSTAVA SEDENIA - MIA



Dvojfarebná školská zostava MIA je vhodná pre všetky typy škôl. Sedenie je umiestnené na pevných nízkych klzákoch. Sedenie pozostáva z 5 samostatných elementov. Celkový rozmer zostavy: 250x185x80cm. (ŠxHxV). Výška sedenia 45cm. Hĺbka elementov 65cm. Jednotlivé komponenty je možné spojiť aj na pevno - spojovacím kovaním. Možnosť kombinovania dvoch farieb: sedadlo/operadlo.

Látka + koženka SOFT **2490,00€ s DPH**
Koženka prémium: MDC/DYNACTIV **2690,00€ s DPH**

ZOSTAVA SEDENIA - LILLY



Dvojfarebná školská zostava LILLY je vhodná hlavne pre stredné a vysoké školy. Sedenie je umiestnené na okrúhlych kovových nožičkách. Sedenie pozostáva z 8 samostatných elementov. Celkový rozmer zostavy: 370x185x80cm. (ŠxHxV). Výška sedenia 45cm. Hĺbka elementov 65cm. Jednotlivé komponenty je možné spojiť aj na pevno - spojovacím kovaním. Okrúhle nožičky Ø6cm., výška nohy 6cm. Možnosť kombinovania dvoch farieb: sedadlo/operadlo. Zostavu Lilly je možné doplniť aj o USB porty/zásuvky - cena na vyžiadanie.

Látka + koženka SOFT **2950,00€ s DPH**
Koženka prémium: MDC/DYNACTIV **3150,00€ s DPH**



ROHOVÁ ZOSTAVA - ADEL

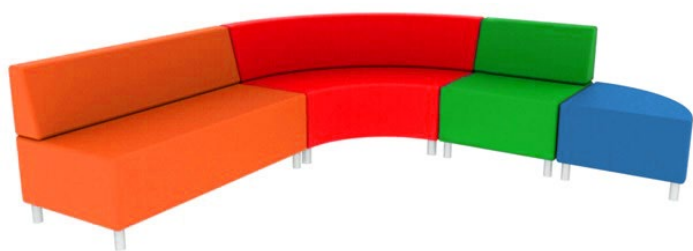

Rohové sedenie do školských knižníc ADEL. Celkový rozmer zostavy: 240x240x80cm. (ŠxHxV), výška sedenia: 45cm. Okrúhle nožičky Ø6cm., výška nohy 6cm. Hĺbka elementov 65cm. Jednotlivé komponenty je možné spojiť aj na pevno - spojovacím kovaním. Možnosť kombinovania viacerých farieb.

Látka + koženka SOFT 2190,00€ s DPH
Koženka prémium: MDC/DYNACTIV 2360,00€ s DPH

ROHOVÁ ZOSTAVA - VIKY



Rohové sedenie do školských knižníc VIKY + 3 kruhové taburety. Celkový rozmer zostavy: 300x300x80cm. (ŠxHxV), výška sedenia: 45cm. Okrúhle nožičky Ø6cm., výška nohy 6cm. Hĺbka elementov 65cm. Jednotlivé komponenty je možné spojiť aj na pevno - spojovacím kovaním. Možnosť kombinovania dvoch farieb: sedadlo/operadlo. Cena zostavy bez konferenčného stolíka.

Látka + koženka SOFT 2490,00€ s DPH
Koženka prémium: MDC/DYNACTIV 2690,00€ s DPH

ZOSTAVA SEDENIA - OTTAWA



Taburetková zostava do školských knižníc OTTAWA. Zostava pozostáva z 3 samostatných taburetov. Celkový rozmer zostavy: taburety v tvare kruhu Ø210cm. + 1 konferenčný stolík Ø60cm. Dezén stolovej dosky podľa výberu zo vzorkovníka. Výška sedenia 45cm. Možnosť kombinovania dvoch farieb: sedadlo/bočné strany taburetu.

Látka + koženka SOFT 720,00€ s DPH
Koženka prémium: MDC/DYNACTIV 780,00€ s DPH

ZOSTAVA SEDENIA - MUŠLA



Zostava sedenia MUŠLA. Zostava pozostáva zo 4 kresiel + 1 konferenčný stolík. Okrúhly konferenčný stôl, rozmer: Ø60x43cm. (ŠxV) Dekor stolovej dosky - podľa výberu zo vzorkovníka. RAL konštrukcie - podľa výberu zo vzorkovníka.

Látka + koženka SOFT 576,00€ s DPH
Koženka prémium: MDC/DYNACTIV 676,00€ s DPH

PÓDIOVÉ SEDENIE - KNIŽNICA

Pódiové sedenie KNIŽNICA. Celkový rozmer zostavy: 400x100x85cm. (ŠxHxV) Schodové sedenie pozostávajúce zo 4 samostatných blokov. Jednotlivé komponenty je možné spojiť aj na pevno - spojovacím kovaním. Možnosť kombinovania viacerých farieb (každý element v jednej farbe).

Látka + koženka SOFT 1990,00€ s DPH
Koženka prémium: MDC/DYNACTIV 2190,00€ s DPH



KNIŽNICA 1

Zostava KNIŽNICA 1, vhodná do knižníc, družín, alebo oddychových zón v rámci školy. Rozmer stola: 180x100x72cm. (ŠxHxV) + 6 taburetov v tvare kocky. Možnosť kombinovania viacerých farieb. Dezén stolovej dosky a RAL konštrukcie - podľa výberu zo vzorkovníka.

Látka + koženka SOFT 689,00€ s DPH
Koženka prémium: MDC/DYNACTIV 749,00€ s DPH

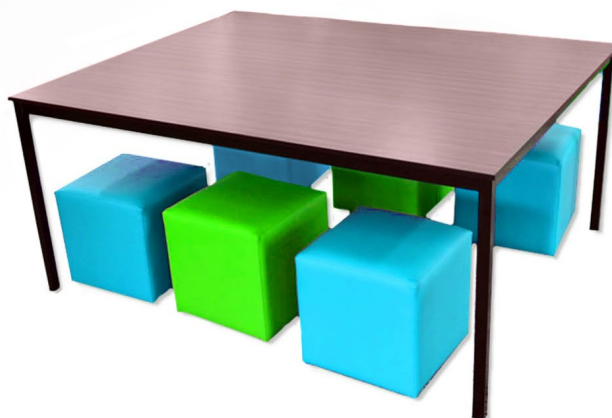

KNIŽNICA 2

Zostava KNIŽNICA 2, vhodná do knižníc, družín, alebo oddychových zón v rámci školy. Rozmer šesťuholníkového stola: Ø120x72cm. (ŠxV) + 6 taburetov v tvare kruhu. Možnosť kombinovania viacerých farieb. Dezén stolovej dosky a RAL konštrukcie - podľa výberu zo vzorkovníka.

Látka + koženka SOFT 639,00€ s DPH
Koženka prémium: MDC/DYNACTIV 689,00€ s DPH



KNIŽNICA 3

Zostava KNIŽNICA 3, vhodná do knižníc, družín, alebo oddychových zón v rámci školy. Rozmer okrúhleho stola: Ø120x72cm. (ŠxV) + 4 okrúhle taburety. Možnosť kombinovania viacerých farieb. Dezén stolovej dosky a RAL konštrukcie - podľa výberu zo vzorkovníka.

Látka + koženka SOFT 479,00€ s DPH
Koženka prémium: MDC/DYNACTIV 519,00€ s DPH



DETROIT

Kompaktná zostava na školské chodby **DETROIT** je vhodná pre všetky typy škôl, obľúbená je hlavne vo veľkých vstupných halách, dlhých chodbách, či recepciách.

Stabilná kovová podnož z Joklového profilu: 3x3cm. RAL konštrukcie - podľa výberu zo vzorkovníka. Jednotlivé komponenty je možné spojiť aj na pevno - spojovacím kovaním.



KRESLO - DETROIT NEW

Jednokreslo DETROIT NEW, rozmer: 60x60x82cm. (ŠxHxV)
Výška sedenia 45cm. Celokovová vystužená konštrukcia,
Joklov profil 3x3cm.

Látka + koženka SOFT 155,00€ s DPH

Koženka prémium: MDC/DYNACTIV 175,00€ s DPH



DVOJKRESLO - DETROIT NEW

Dvojkreslo DETROIT NEW, rozmer: 120x60x82cm. (ŠxHxV)
Výška sedenia 45cm. Celokovová vystužená konštrukcia,
Joklov profil 3x3cm.

Látka + koženka SOFT 290,00€ s DPH

Koženka prémium: MDC/DYNACTIV 320,00€ s DPH



TROJKRESLO - DETROIT NEW

Trojkeslo DETROIT NEW, rozmer: 180x60x82cm. (ŠxHxV)
Výška sedenia 45cm. Celokovová vystužená konštrukcia,
Joklov profil 3x3cm.

Látka + koženka SOFT 430,00€ s DPH

Koženka prémium: MDC/DYNACTIV 470,00€ s DPH

DETROIT CLASSIC

Jednokreslo DETROIT CLASSIC na nožičkách, rozmer: 60x60x82cm. (ŠxHxV)

Látka + koženka SOFT 138,00€ s DPH

Koženka prémium: MDC/DYNACTIV 158,00€ s DPH

Dvojkreslo DETROIT CLASSIC na nožičkách, rozmer:

120x60x82cm. (ŠxHxV)

Látka + koženka SOFT 276,00€ s DPH

Koženka prémium: MDC/DYNACTIV 306,00€ s DPH

Trojčeslo DETROIT CLASSIC na nožičkách, rozmer:

180x60x82cm. (ŠxHxV)

Látka + koženka SOFT 414,00€ s DPH

Koženka prémium: MDC/DYNACTIV 454,00€ s DPH

Rohový element DETROIT CLASSIC na nožičkách, rozmer:

60x60x82cm. (ŠxHxV)

Látka + koženka SOFT 189,00€ s DPH

Koženka prémium: MDC/DYNACTIV 209,00€ s DPH



LAVIČKY VITO

Čalúnené školské lavičky **VITO** sú vhodné pre všetky typy škôl. Mimoriadne obľúbené sú hlavne na dlhých školských chodbách, či recepciách.

Pohodlné sedenie pre žiakov s ideálnou výškou 45cm. od podlahy. Svojou farebnosťou vedia oživiť každý školský priestor. Stabilná kovová podnož z Joklového profilu: 3x3cm. RAL - podľa výberu zo vzorkovníka.

LAVIČKA VITO

Čalúnená lavička VITO, rozmer: 100x45x45cm. (ŠxHxV)

RAL konštrukcie podľa výberu zo vzorkovníka.

Látka + koženka SOFT 173,00€ s DPH

Koženka prémium: MDC/DYNACTIV 183,00€ s DPH

Čalúnená lavička VITO, rozmer: 120x45x45cm. (ŠxHxV)

RAL konštrukcie podľa výberu zo vzorkovníka.

Látka + koženka SOFT 207,00€ s DPH

Koženka prémium: MDC/DYNACTIV 217,00€ s DPH

Čalúnená lavička VITO, rozmer: 140x45x45cm. (ŠxHxV)

RAL konštrukcie podľa výberu zo vzorkovníka.

Látka + koženka SOFT 242,00€ s DPH

Koženka prémium: MDC/DYNACTIV 255,00€ s DPH

Čalúnená lavička VITO, rozmer: 160x45x45cm. (ŠxHxV)

RAL konštrukcie podľa výberu zo vzorkovníka.

Látka + koženka SOFT 277,00€ s DPH

Koženka prémium: MDC/DYNACTIV 295,00€ s DPH

Čalúnená lavička VITO, rozmer: 180x45x45cm. (ŠxHxV)

RAL konštrukcie podľa výberu zo vzorkovníka.

Látka + koženka SOFT 312,00€ s DPH

Koženka prémium: MDC/DYNACTIV 329,00€ s DPH

90° rohový element lavičky VITO s čalúneným

sedadlom, rozmer: R120x45x45cm. (ŠxHxV)

RAL konštrukcie podľa výberu zo vzorkovníka.

Látka + koženka SOFT 277,00€ s DPH

Koženka prémium: MDC/DYNACTIV 295,00€ s DPH





KRESLO - MUŠLA

Jednokreslo MUŠLA, rozmer: 68x60x80cm. (ŠxHxV),
výška sedenia 47cm. Hmotnosť: 13kg.

Látka + koženka SOFT 94,00€ s DPH

Koženka prémium: MDC/DYNACTIV 116,00€ s DPH



DVOJKRESLO - MUŠLA

Dvojkreslo MUŠLA, rozmer: 132x60x80cm. (ŠxHxV),
výška sedenia 47cm. Hmotnosť: 24,3kg.

Látka + koženka SOFT 188,00€ s DPH

Koženka prémium: MDC/DYNACTIV 224,00€ s DPH



TROJKRESLO - MUŠLA

Trojkreslo MUŠLA, rozmer: 180x60x80cm. (ŠxHxV),
výška sedenia 47cm. Hmotnosť: 35kg.

Látka + koženka SOFT 280,00€ s DPH

Koženka prémium: MDC/DYNACTIV 320,00€ s DPH



DETSKÉ KRESLO - MUŠLIČKA

Detské jednokreslo MUŠLIČKA určené pre prvý stupeň ZŠ.
Rozmer: 55x50x64cm. (ŠxHxV).

Látka + koženka SOFT 62,00€ s DPH

Koženka prémium: MDC/DYNACTIV 77,00€ s DPH

KRESLO - PORTO

Jednokreslo PORTO, rozmer: 66x59x77cm. (ŠxHxV),
výška sedenia 49cm. Hmotnosť: 17,8kg.

Látka + koženka SOFT 130,00€ s DPH

Koženka prémium: MDC/DYNACTIV 156,00€ s DPH



DVOJKRESLO - PORTO

Dvojkreslo PORTO, rozmer: 130x59x77cm. (ŠxHxV),
výška sedenia 49cm. Hmotnosť: 32,5kg.

Látka + koženka SOFT 260,00€ s DPH

Koženka prémium: MDC/DYNACTIV 296,00€ s DPH



KRESLO - TOKIO

Jednokreslo TOKIO, rozmer: 74x70x80cm. (ŠxHxV), výška
sedenia 44cm. Hmotnosť: 24,5kg. Kreslo je možné doplniť aj
o USB port/zásuvku - cena na vyžiadanie.

Látka + koženka SOFT 171,00€ s DPH

Koženka prémium: MDC/DYNACTIV 199,00€ s DPH



DVOJKRESLO - TOKIO

Dvojkreslo TOKIO, rozmer: 145x70x80cm. (ŠxHxV), výška
sedenia 44cm. Hmotnosť: 43,7kg. Kreslo je možné doplniť
aj o USB port/zásuvku - cena na vyžiadanie.

Látka + koženka SOFT 342,00€ s DPH

Koženka prémium: MDC/DYNACTIV 398,00€ s DPH



MADRID

Kolekcia moderného a luxusného sedenia **MADRID** je určená prevažne do riaditeľní, zborovní, alebo väčších kancelárskych priestorov.

Veľmi príjemné, pohodlné a reprezentatívne sedenie so širšími opierkami rúk. Kreslá MADRID sa dajú elegantne nakombinovať s rôznymi konferenčnými stolíkmi z našej ponuky.



KRESLO - MADRID

Jednokreslo MADRID, rozmer: 84x70x78cm. (ŠxHxV),
výška sedenia 45cm.

Látka + koženka SOFT **435,00€ s DPH**
Koženka prémium: MDC/DYNACTIV **460,00€ s DPH**



DVOJKRESLO - MADRID

Dvojkreslo MADRID, rozmer: 144x70x78cm. (ŠxHxV),
výška sedenia 45cm.

Látka + koženka SOFT **650,00€ s DPH**
Koženka prémium: MDC/DYNACTIV **695,00€ s DPH**



TROJKRESLO - MADRID

Trojkreslo MADRID, rozmer: 204x70x78cm. (ŠxHxV),
výška sedenia 45cm.

Látka + koženka SOFT **865,00€ s DPH**
Koženka prémium: MDC/DYNACTIV **925,00€ s DPH**

KRESLO - BOMBAJ

Jednokreslo BOMBAJ, rozmer: 86x80x89cm. (ŠxHxV),
výška sedenia 43cm. Hmotnosť: 37,5kg.

Látka + koženka SOFT 300,00€ s DPH

Koženka prémium: MDC/DYNACTIV 335,00€ s DPH



DVOJ/TROJKRESLO - BOMBAJ

Dvojkreslo BOMBAJ, rozmer: 146x80x89cm. (ŠxHxV),
výška sedenia 43cm. Hmotnosť: 51,5kg.

Látka + koženka SOFT 420,00€ s DPH

Koženka prémium: MDC/DYNACTIV 470,00€ s DPH

Trojkreslo BOMBAJ, rozmer: 206x80x89cm. (ŠxHxV), výška
sedenia 43cm. Hmotnosť: 70kg

Látka + koženka SOFT 540,00€ s DPH

Koženka prémium: MDC/DYNACTIV 610,00€ s DPH



KRESLO - LUX

Jednokreslo LUX predstavuje komfortné a moderné sedenie
pre stredné a vysoké školy. Rozmer: 85x70x150cm. (ŠxHxV),
výška sedenia 43cm. Kreslo je možné doplniť aj o USB port/
zásuvku - cena na vyžiadanie.

Špeciálne odzvučená konštrukcia, navrhnutá do kľudových
zón stredných a vysokých škôl.

Látka + koženka SOFT 649,00€ s DPH

Koženka prémium: MDC/DYNACTIV 679,00€ s DPH



DVOJKRESLO - LUX

Dvojkreslo LUX predstavuje komfortné sedenie pre stredné a
vysoké školy. Rozmer: 155x70x150cm. (ŠxHxV), výška sedenia
43cm. Kreslo je možné doplniť aj o USB port/zásuvku - cena
na vyžiadanie.

Špeciálne odzvučená konštrukcia, navrhnutá do kľudových
zón stredných a vysokých škôl.

Látka + koženka SOFT 1296,00€ s DPH

Koženka prémium: MDC/DYNACTIV 1346,00€ s DPH



JOLLY

Moderné školské stoly **JOLLY** sa vyznačujú nespočetným množstvom rôznych kombinácií. Svoju kovovou konštrukciou a okrúhlymi kovovými nohami sú maximálne stabilné. Farebné pracovné dosky kronospan o hrúbke 1,8cm., ABS hrany. Vystužená kovová konštrukcia: 4x2cm., rúrková konštrukcia nôh: Ø4cm. Farebná konštrukcia RAL - podľa výberu zo vzorkovníka. Rektifikačné koncovky na vyrovnávanie nerovností v podlahe, chránia podlahu pred poškodením. Stoly sa vyrábajú vo výške 76cm., nižšie veľkosti - na vyžiadanie.



ŠTVORCOVÉ A OBDĹŽNÍKOVÉ STOLY

Štvorcový stôl: 60x60x76cm. (ŠxHxV)	129,00€ s DPH
Štvorcový stôl: 75x75x76cm. (ŠxHxV)	145,00€ s DPH
Obdĺžnikový stôl: 120x60x76cm. (ŠxHxV)	165,00€ s DPH
Obdĺžnikový stôl: 120x75x76cm. (ŠxHxV)	179,00€ s DPH
Obdĺžnikový stôl: 150x60x76cm. (ŠxHxV)	199,00€ s DPH
Obdĺžnikový stôl: 150x75x76cm. (ŠxHxV)	225,00€ s DPH

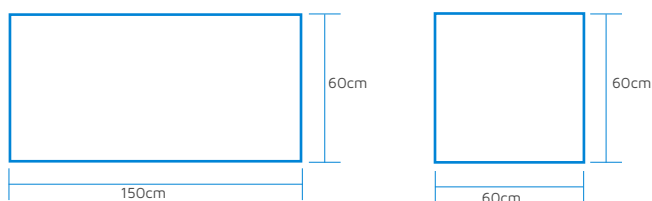

OKRÚHLÝ STÔL

Okrúhly stôl: Ø100x76cm.(ŠxV) **189,00€ s DPH**

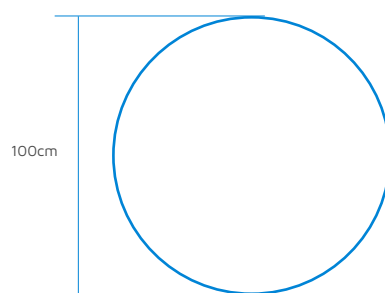

OBLÚKOVÝ STÔL

Oblúkový stôl: 120x120x76cm. (ŠxHxV) **215,00€ s DPH**

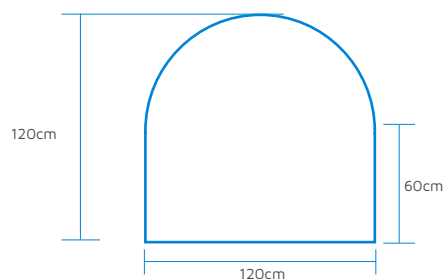

LICHOBEŽNÍKOVÝ STÔL I.

Lichobežníkový stôl I.: 120x60x76cm. (ŠxHxV) **179,00€ s DPH**

Lichobežníkový stôl I.: 150x75x76cm. (ŠxHxV) **209,00€ s DPH**

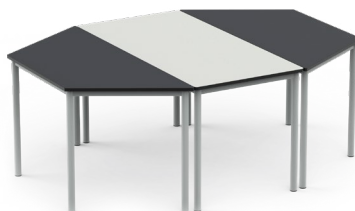
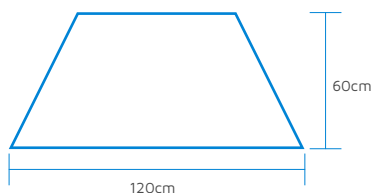

POLOOBLÚKOVÝ STÔL

Polooblúkový stôl: 120x60x76cm. (ŠxHxV) **175,00€ s DPH**

Polooblúkový stôl: 150x75x76cm. (ŠxHxV) **205,00€ s DPH**

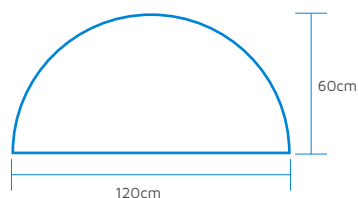

LICHOBEŽNÍKOVÝ STÔL II.

Lichobežníkový stôl II.: 78x55x76cm. (ŠxHxV) **145,00€ s DPH**

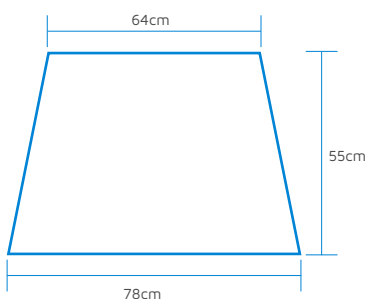

PÓLMESIACOVÝ STÔL

Pólmesiacový stôl: 100x84,9x76cm. (ŠxHxV) **179,00€ s DPH**

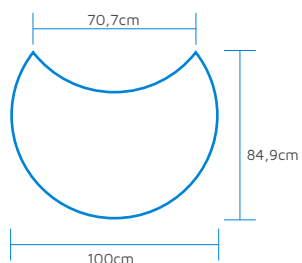

45 STUPŇOVÝ STÔL

45° stôl, rozmer: 137x75x76cm. (ŠxHxV)
8 elementov vytvára kruh Ø358cm.

199,00€ s DPH

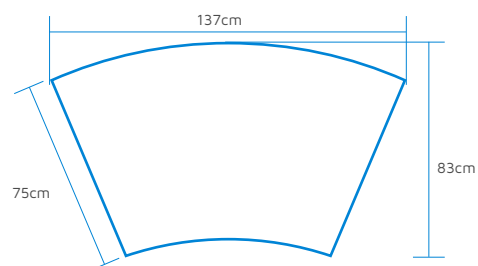

60 STUPŇOVÝ STÔL

60° stôl: 89,3x75x76cm. (ŠxHxV)
6 elementov vytvára kruh Ø178,4cm.

179,00€ s DPH

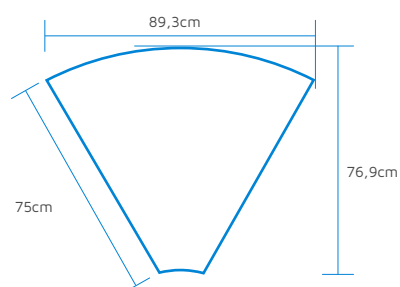

90 STUPŇOVÝ STÔL

90° stôl: 90x60x76cm. (ŠxHxV)
4 elementy vytvárajú kruh Ø180cm.

195,00€ s DPH

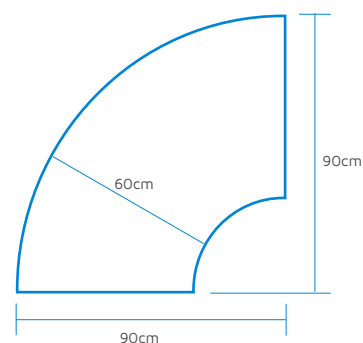

180 STUPŇOVÝ STÔL

180° stôl: 180x60x76cm. (ŠxHxV)
2 elementy vytvárajú kruh Ø180cm.

265,00€ s DPH

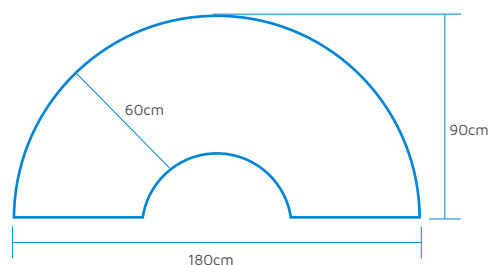

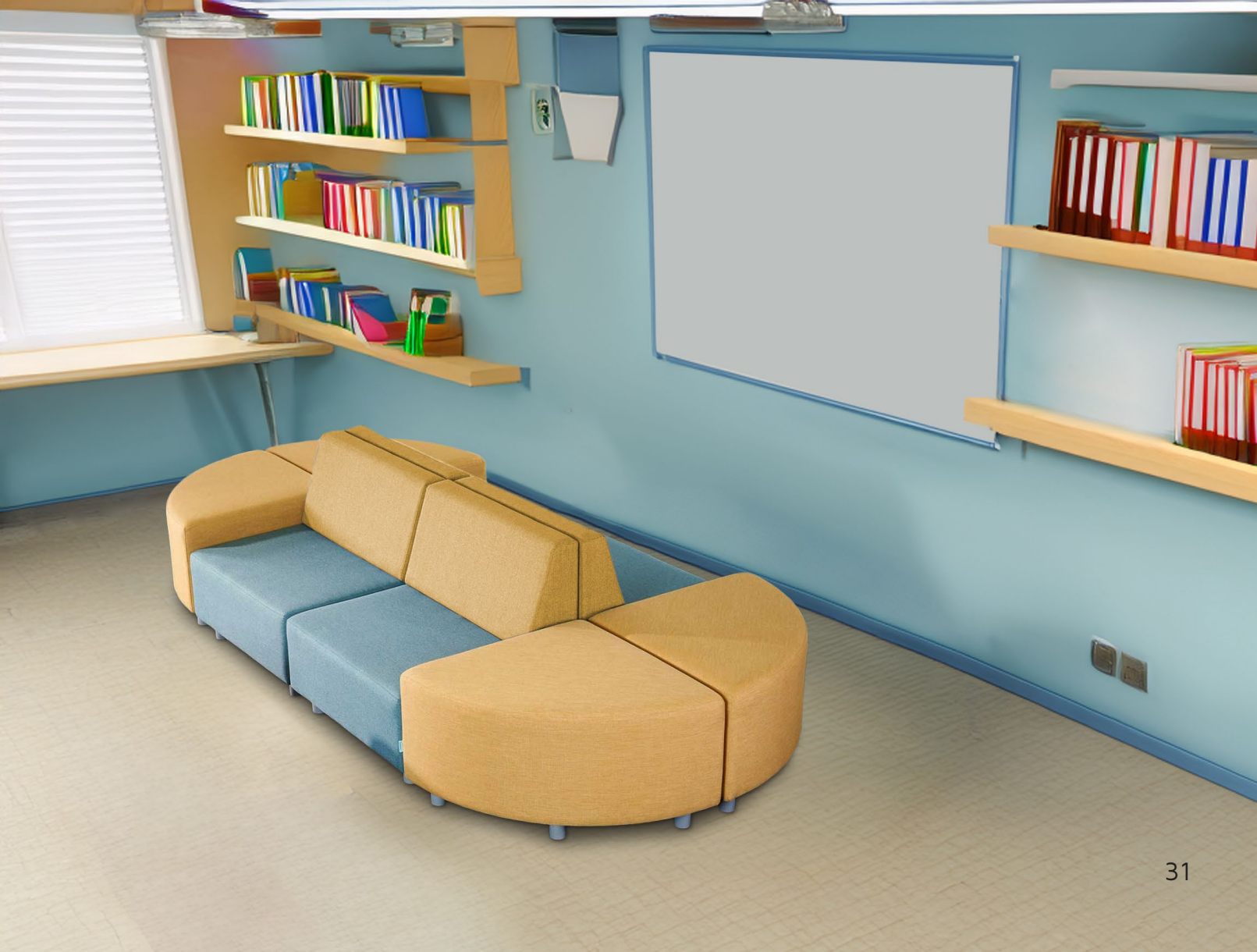



KONFERENČNÝ STÔL - GEMINI

Obdĺžnikový konferenčný stôl **GEMINI**, rozmer: 120x60x43cm. (ŠxHxV) Hrúbka dosky: 1,8cm. Joklový profil: 4x4cm. Dekor stolovej dosky - podľa výberu zo vzorkovníka. RAL konštrukcie - podľa výberu zo vzorkovníka.

159,00€ s DPH

Štvorcový konferenčný stôl **GEMINI**, rozmer: 60x60x43cm. (ŠxHxV) Hrúbka dosky: 1,8cm. Joklový profil: 4x4cm. Dekor stolovej dosky - podľa výberu zo vzorkovníka. RAL konštrukcie - podľa výberu zo vzorkovníka.

109,00€ s DPH



KONFERENČNÝ STÔL - VEGA

Obdĺžnikový konferenčný stôl **VEGA**, rozmer: 120x60x43cm. (ŠxHxV) Hrúbka dosky: 3,6cm. Dekor stolovej dosky - podľa výberu zo vzorkovníka. RAL konštrukcie - podľa výberu zo vzorkovníka.

155,00€ s DPH

Okrúhly konferenčný stôl **VEGA**, rozmer: Ø60x43cm. (ŠxV) Hrúbka dosky: 3,6cm. Dekor stolovej dosky - podľa výberu zo vzorkovníka. RAL konštrukcie - podľa výberu zo vzorkovníka.

106,00€ s DPH



KONFERENČNÝ STÔL - VIGO

Obdĺžnikový konferenčný stôl **VIGO**, rozmer: 120x60x43cm. (ŠxHxV) Hrúbka dosky: 3,6cm. Joklový profil: 6x2cm. Dekor stolovej dosky - podľa výberu zo vzorkovníka. RAL konštrukcie - podľa výberu zo vzorkovníka.

195,00€ s DPH

Štvorcový konferenčný stôl **VIGO**, rozmer: 60x60x43cm. (ŠxHxV) Hrúbka dosky: 3,6cm. Joklový profil: 6x2cm. Dekor stolovej dosky - podľa výberu zo vzorkovníka. RAL konštrukcie - podľa výberu zo vzorkovníka.

139,00€ s DPH



NÍZKY KONFERENČNÝ STÔL - VELA

Obdĺžnikový konferenčný stôl **VELA**, rozmer: 120x60x30cm. (ŠxHxV) Hrúbka dosky: 1,8cm. Joklový profil: 3x3cm. Dekor stolovej dosky - podľa výberu zo vzorkovníka. RAL konštrukcie - podľa výberu zo vzorkovníka.

155,00€ s DPH

Štvorcový konferenčný stôl **VELA**, rozmer: 60x60x30cm. (ŠxHxV) Joklový profil: 3x3cm. Hrúbka dosky: 1,8cm. Dekor stolovej dosky - podľa výberu zo vzorkovníka. RAL konštrukcie - podľa výberu zo vzorkovníka.

99,00€ s DPH

OKRÚHLÝ STÔL - ORION

Okrúhly stôl ORION, rozmer: Ø120x76cm. (ŠxV) Hrúbka dosky: 1,8cm. Konštrukcia: kovová podnož - stĺp Ø8cm. + železná platňa: Ø60cm. Dekor stolovej dosky - podľa výberu zo vzorkovníka. RAL konštrukcie - podľa výberu zo vzorkovníka.

245,00€ s DPH



Okrúhly stôl ORION, rozmer: Ø60x70cm. (ŠxV) Hrúbka dosky: 3,6cm. Konštrukcia: kovová podnož - stĺp Ø6cm. Železná platňa: Ø40cm. Dekor stolovej dosky - podľa výberu zo vzorkovníka. RAL konštrukcie - podľa výberu zo vzorkovníka.

146,00€ s DPH

ŠTVORCOVÝ STÔL - TANIA

Štvorcový stôl TANIA, rozmer: 90x90x76cm. (ŠxHxV) Hrúbka dosky: 3,6cm. Konštrukcia: kovová podnož - stĺpi 8x8cm. + železná platňa: 45x45cm. Dekor stolovej dosky - podľa výberu zo vzorkovníka. RAL konštrukcie - podľa výberu zo vzorkovníka.

225,00€ s DPH

Štvorcový stôl TANIA, rozmer: 60x60x70cm. (ŠxHxV) Hrúbka dosky: 3,6cm. Konštrukcia: kovová podnož - stĺpi: 6x6cm. Železná platňa: 35x35cm. Dekor stolovej dosky - podľa výberu zo vzorkovníka. RAL konštrukcie - podľa výberu zo vzorkovníka.

131,00€ s DPH



KONFERENČNÝ STÔL - CUBE

Set 2 dizajnových konferenčných stolíkov so stabilnou kovovou podnožou. Rozmer: 69x69x40cm. a 63x63x35cm. (ŠxHxV) Hrúbka dosky: 1,8cm. Kalibrovaný joklový profil: 2x2cm. Dekor stolovej dosky - podľa výberu zo vzorkovníka. RAL konštrukcie - podľa výberu zo vzorkovníka.

210,00€ s DPH

Set 3 dizajnových konferenčných stolíkov so stabilnou kovovou podnožou. Rozmer: 70x70x40cm., 64x64x35cm. a 58x58x29cm. (ŠxHxV) Hrúbka dosky: 1,8cm. Kalibrovaný joklový profil: 2x2cm. Dekor stolovej dosky - podľa výberu zo vzorkovníka. RAL konštrukcie - podľa výberu zo vzorkovníka.

306,00€ s DPH



PRÍRUČNÝ STOLÍK - TAURUS

Príručný stôl TAURUS, rozmer: 50x30x65cm. (ŠxHxV) Hrúbka dosky: 3,6cm. Joklový profil: 3x3cm. Dekor stolovej dosky - podľa výberu zo vzorkovníka. RAL konštrukcie - podľa výberu zo vzorkovníka.

99,00€ s DPH



LÁTKY LUNA



Luna 14



Luna 16



Luna 17



Luna 21



Luna 24



Luna 27



Luna 30

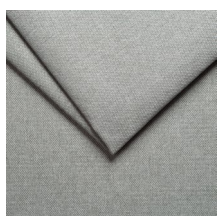

Luna 31



Luna 35



Luna 36



Luna 60



Luna 78

LÁTKY TRINITY



Trinity 10



Trinity 11



Trinity 17

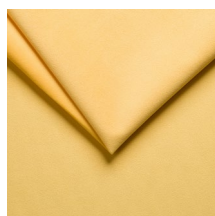

Trinity 18



Trinity 19



Trinity 23

LÁTKY COMO



Como 09

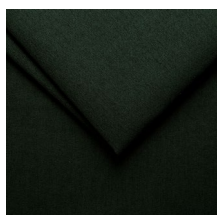

Como 10



Como 13



Como 14



Como 16



Como 19

KOŽENKA SOFT

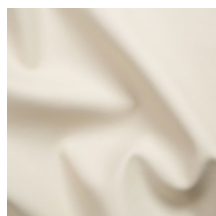

Soft 12



Soft 13

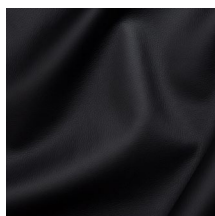

Soft 14

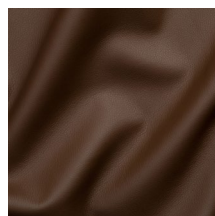

Soft 16



Soft 17

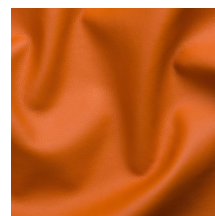

Soft 20

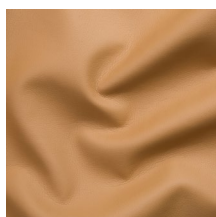

Soft 21



Soft 23

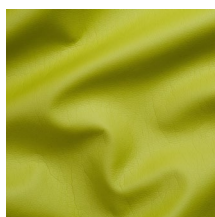

Soft 31

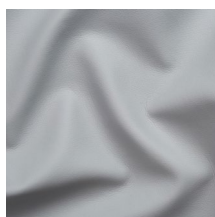

Soft 32

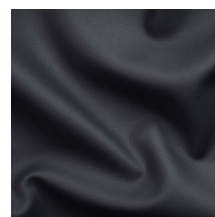

Soft 120

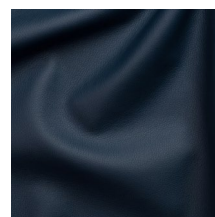

Soft 128

KOŽENKY MDC



MDC 02



MDC 03

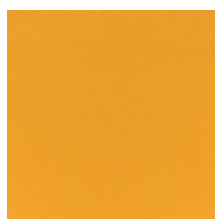

MDC 04



MDC 05



MDC 07

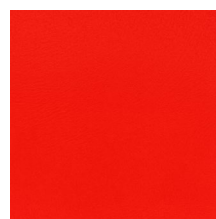

MDC 09



MDC 11



MDC 15



MDC 17

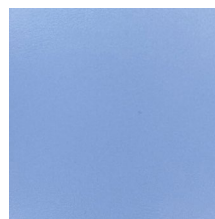

MDC 19



MDC 21

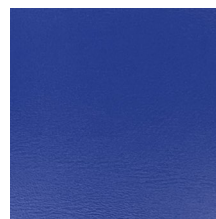

MDC 24



MDC 25

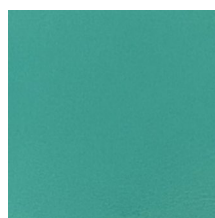

MDC 26

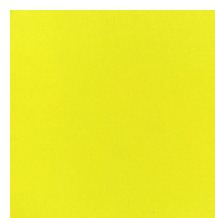

MDC 28

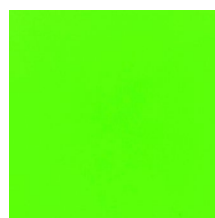

MDC 29



MDC 34



MDC 37

KOŽENKY DYNACTIV



Dynactiv 01

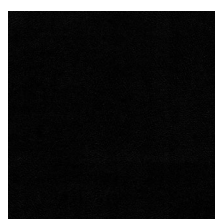

Dynactiv 02



Dynactiv 03

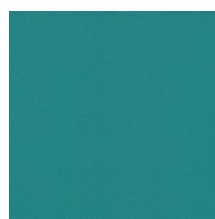

Dynactiv 04



Dynactiv 05

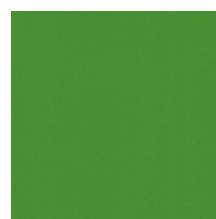

Dynactiv 06

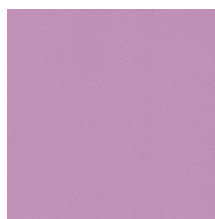

Dynactiv 07

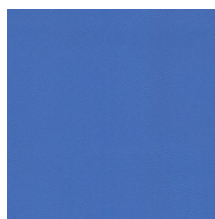

Dynactiv 08

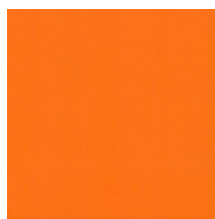

Dynactiv 09

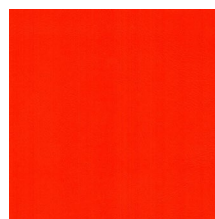

Dynactiv 10



Dynactiv 11



Dynactiv 12

RAL KONŠTRUKCIE

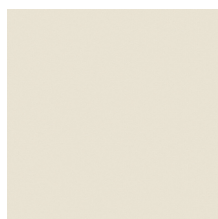

RAL 1013

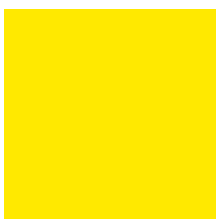

RAL 1018



RAL 2004



RAL 3020

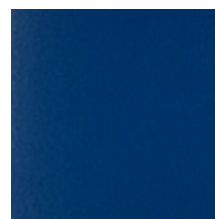

RAL 5010



RAL 5015

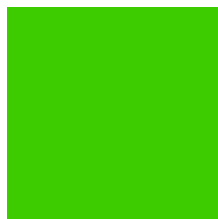

RAL 6018

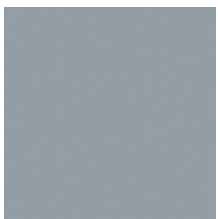

RAL 7004

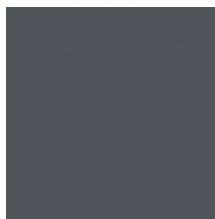

RAL 7012

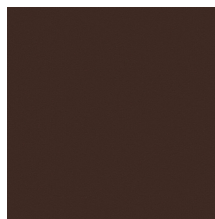

RAL 8017



RAL 9005



RAL 9016

DOSKY - KRONOSPAN



0132 BS



7190 BS



0134 BS



7113 BC



K518 SU



K517 SU

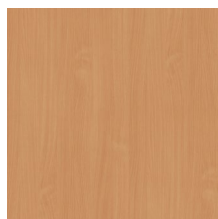

BUK



JAVOR



DUB SONOMA



ČIERNA



BIELA



ANTRACIT

Obchodné podmienky

1. VŠEOBECNÉ PODMIENKY

- 1.1 Predávajúcim je spoločnosť Mušla s.r.o., Veľké Dvorany 277, 956 01 Veľké Dvorany, IČO: 47 592 265, IČ DPH: SK2024000198, e-mail: uhlarik@musla.sk, obchod@musla.sk
- 1.2 Kupujúcim je každá fyzická alebo právnická osoba, ktorá akýmkoľvek spôsobom kontaktuje predávajúceho s úmyslom kúpy tovaru, ktorý predávajúci ponúka.
- 1.3 Kupujúcim je aj každá fyzická alebo právnická osoba, ktorá akýmkoľvek spôsobom kontaktuje predávajúceho s požiadavkou, aby jej predávajúci zaobstaral tovar, ktorý nemá zaradený v ponuke, s úmyslom kúpy tohto tovaru.
- 1.4 Tieto Obchodné podmienky sú platné až do vydania nových Obchodných podmienok.

2. OBJEDNÁVANIE

- 2.1 Tovar môže kupujúci objednávať nasledovne:
 - a) Prostredníctvom e-mailovej objednávky adresovanej predávajúcemu.
 - b) Prostredníctvom nákupného košíka na web-stránkach predávajúceho.
- 2.2 Odoslaním objednávky sa kupujúci zaväzuje prevziať objednaný tovar a zaplatiť za tovar dohodnutú cenu.
- 2.3 Odoslanú objednávku potvrdí predávajúci emailom a zároveň oznámí kupujúcemu dostupnosť a termín dodania tovaru. Všetky potvrdené objednávky sú záväzné!
- 2.4 Predávajúci sa zaväzuje dodať správny druh a množstvo tovaru v dohodnutej cene podľa objednávky.
- 2.5 Zrušenie objednávky je zo strany kupujúceho možné do 24 hodín od objednania tovaru bez udania dôvodu. Kupujúci môže objednávku zrušiť e-mailom. Po overení splnenia podmienok zrušenia objednávky potvrdí predávajúci kupujúcemu storno objednávky e-mailom alebo telefonicky. V prípade, že už bola suma za objednaný tovar uhradená, predávajúci zašle peniaze späť na bankový účet kupujúceho.
- 2.6 Predávajúci má právo zrušiť objednávku v prípade, keď nie je možné zabezpečiť objednaný tovar. V takomto prípade kupujúcemu ihneď vráti uhradenú sumu v plnej výške, alebo mu ponúkne náhradný tovar, alebo iné riešenie, ak s tým kupujúci súhlasí. Predávajúci má právo zrušiť objednávku tiež v prípade, ak sa nemôže skontaktovať s kupujúcim (chybne uvedené alebo neuvedené kontaktné údaje, nedostupnosť, ...).
- 2.7 Objednávky sú vybavované priebežne podľa poradia, v akom boli doručené a s ohľadom na stav skladových zásob.

3. CENY

- 3.1 Predávajúci je platcom DPH.
- 3.2 Aktuálne ceny sortimentu sú súčasťou platných katalógov, vydaním nového cenníka sa predchádzajúce ceny stávajú automaticky neplatnými.

4. PLATBY

- 4.1 Štandardne nie je na prijatie objednávky potrebná úhrada zálohy (pokiaľ nebolo dohodnuté inak). Tým však nie je dotknuté právo vyžadovať zo strany dodávateľa úhradu zálohy v akejkoľvek výške.
- 4.2 Po dodaní tovaru je dodávateľ povinný vystaviť a zaslať odberateľovi faktúru s náležitosťami daňového dokladu. Štandardná lehota splatnosti je 14 dní. Dňom zaplatenia je deň pripísania čiastky zodpovedajúcej kúpnej cene vrátane DPH na účet predávajúceho. Až do celkového zaplatenia zostáva tovar majetkom firmy.
- 4.3 Platba je možná iba v EUR.
- 4.4 Daňový doklad (faktúru) posíla predávajúci kupujúcemu spolu s tovarom.

5. DORUČENIE TOVARU

- 5.1 Miesto odberu je stanovené na základe objednávky kupujúceho. Za splnenie dodávky sa považuje dodanie tovaru na určené miesto.
- 5.2 Tovar je primerane zabalený a zabezpečený. Kupujúci je povinný pri preberaní tovaru skontrolovať neporušenosť zásielky.
- 5.3 Spolu s tovarom dodá predávajúci kupujúcemu faktúru (daňový doklad), dodací list.
- 5.4 Za tovar zodpovedá predávajúci až po jeho prevzatí kupujúcim. Tovar sa považuje za prevzatý kupujúcim od doby, kedy tento písomne potvrdí prevzatie tovaru.
- 5.5 Ak v prípade, že predávajúci nemá skladom dostatok objednaného tovaru, môže objednávku odoslať na viac krát, pričom náklady na poštovné a balné znáša objednávateľ iba ako by bola objednávka odoslaná na jeden krát.
- 5.6 Doprava pre školy je pri objednávke presahujúcej 1200€ s DPH poskytnutá zdarma, pre ostatných kupujúcich je účtovaná zvlášť a to zo skladu Mušla s.r.o. do miesta určenia príjemcu.
- 5.7 Štandardná dodacia lehota je 5-8 týždňov od vystavenia potvrdenia objednávky, pokiaľ nie je dohodnuté inak. Pri atypických výrobkoch a pri veľkých dodávkach je konkrétny termín dodania spresnený individuálne po vzájomnej dohode so zákazníkom. Čiastočné dodanie tovaru je prípustné.

6. ODSTÚPENIE OD VYBAVENEJ OBJEDNÁVKY

- 6.1 Vojny, požiare, dopravné kalamity, živelné katastrofy, stávky a ostatné zásahy vyššej moci, menovite neuvedené, oslobodzujú predávajúceho od záväzku plnenia po celý čas ich trvania.
- 6.2 Ak spotrebiteľ odstúpi od zmluvy, alebo stornuje záväzne vystavenú objednávku, bez preukázateľného zadania príčiny, vyhradzuje si predávajúci právo postupovať podľa nasledovných pravidiel:
 - a) Storno objednávky treba spraviť vždy písomnou formou.
 - b) predávajúci je oprávnený odstúpiť od objednávky v prípade, že objednaný tovar nie je možné dodať v požadovanej dodacej lehote. Túto skutočnosť je však povinný kupujúcemu písomne ohlásiť.
 - c) V prípade storno objednávky zo strany kupujúceho je predávajúci oprávnený požadovať storno poplatok vo výške 40% dohodnutej kúpnej ceny.

7. ZÁRUKY A REKLAMÁCIE

- 7.1 Predávajúci zodpovedá za vady predaného tovaru najmä podľa § 619 a nasl. Občianskeho zákonníka. Vybavovanie reklamácií sa riadi záručnými podmienkami konkrétneho tovaru a príslušnými ustanoveniami Občianskeho zákonníka a osobitnými predpismi.
- 7.2 Záručná doba na všetok ponúkaný tovar je 24 mesiacov. Na uplatnenie práv zo zodpovednosti za vady (reklamáciu) vždy postačuje doklad o zakúpení (priložená faktúra). Predloženie dokladu o zakúpení na účely reklamácie postačuje aj v prípade, že bol vydaný záručný list, ale zákazník ho stratil.
- 7.3 Záruka sa nevzťahuje na bežné opotrebenie vecí (alebo jej častí) spôsobené používaním. Viditeľné známky používania čalúnených výrobkov, ako je jemné zvlínenie potahov, zmena tuhosti výplne a jej prípadný pokles sú prirodzené javy vyplývajúce z používania výrobku a nepredstavujú dôvod na reklamáciu. Dodávateľ si vyhradzuje právo na dovolenú odchýlku v celkových rozmeroch výrobku + - 2%.
- 7.4 Reklamovaný tovar je kupujúci povinný doručiť na reklamáciu čistý, mechanicky nepoškodený, s kópiou faktúry, dodacieho listu. Kupujúci je povinný spolu s tovarom zaslať aj popis vady.
- 7.5 POSTUP REKLAMÁCIE:
 - 7.5.1. Čo najskôr nás informovať emailom alebo telefonicky o chybe výrobku.
 - 7.5.2. Poslať, alebo priniesť produkt späť na adresu Mušla s.r.o. - výroba, Veľké Dvorany č.277, Veľké Dvorany, 956 01

8. MONTÁŽ

- 8.1 V cene výrobku nie je zahrnuté rozostavenie, roznesenie a samotná montáž nábytku. V prípade uvedenia požiadavky aj na tieto práce vo vašej objednávke, oznámime Vám konečnú čiastku spolu s potvrdením objednávky. Predávajúci si vyhradzuje právo účtovať náklady navyše v prípade, že pre montáž nie sú vytvorené štandardné podmienky (nefungujúci výťah, nepripravenosť priestorov, neprístupové cesty a pod.).

9. ZÁVEREČNÉ INFORMÁCIE

- 9.1 Tieto všeobecné obchodné podmienky a všetky kúpne zmluvy uzavreté na ich základe sa riadia právnymi predpismi platnými v Slovenskej republike.
- 9.2 V zmysle zákona č. 391/2015 Z. z. o alternatívnom riešení spotrebiteľských sporov a o zmene a doplnení niektorých zákonov a podľa Čl. 14 ods. 1 a 2 nariadenia Európskeho parlamentu a Rady (EÚ) č. 524/2013 z 21. mája 2013 o riešení spotrebiteľských sporov online, ktorým sa mení nariadenie (ES) č. 2006/2004 a smernica 2009/22/ES (nariadenie o riešení spotrebiteľských sporov online) (Ú. v. EÚ L 165, 18. 6. 2013), má kupujúci možnosť riešiť spor prostredníctvom systému alternatívneho riešenia sporov.
<https://webgate.ec.europa.eu/odr/main/index.cfm?event=main.home.chooseLanguage>

MUŠLA[®] School

Ing. Andrej Uhlárik
obchodný zástupca

 **+421 918 428 039**

 **uhlarik@musla.sk**

 **www.musla.sk**



Mušla s.r.o.

Veľké Dvorany 277
956 01 Veľké Dvorany



Kvalitné prevedenie



Spofahlivý partner



Servis



Slovenský výrobca